



Dell Venue Pro 11 -7130/7139

Brukerhåndbok

Forskriftmessig modell: T07G
Forskriftmessig type: T07G001



Merknader, forholdsregler og advarsler

-  **MERK:** En MERKNAD angir viktig informasjon som hjelper deg med å bruke datamaskinen bedre.
-  **FORSIKTIG:** En FORHOLDSREGEL angir enten potensiell fare for maskinvaren eller for tap av data og forteller hvordan du kan unngå problemet.
-  **ADVARSEL:** En ADVARSEL angir potensiell fare for skade på eiendom, personskade eller død.

© 2014 Dell Inc. Med enerett.

Varemerker som benyttes i denne teksten: Dell™, DELL-logoen, Venue™ og Wi-Fi Catcher™ er varemerker som tilhører Dell Inc. Intel®, Xeon®, Core™ og Atom™ er registrerte varemerker som tilhører Intel Corporation i USA og andre land. Microsoft®, Windows®, MS-DOS®, Windows Vista®, startknappen i Windows Vista og Office Outlook® er enten varemerker eller registrerte varemerker som tilhører Microsoft Corporation i USA og/eller andre land. Wi-Fi® er et registrert varemerke som tilhører Wireless Ethernet Compatibility Alliance, Inc.

2014 -12

Rev. A02

Innholdsfortegnelse

1 Arbeide på nettbrettet.....	5
Før du arbeider inne i nettbrettet.....	5
Slå av nettbrettet ditt.....	6
2 Sette opp nettbrettet.....	8
Lade nettbrettet.....	8
Slå på nettbrettet ditt.....	9
Slå av skjermen.....	10
Bruke strømknappenBruke perlene.....	10
3 Bruke nettbrettet ditt.....	11
Skjermorientering.....	11
Slik låser/låser du opp skjermorienteringen (retningen).....	11
Juster skjermens lysstyrke.....	11
Bevegelser.....	12
Høyreklikk.....	14
Startskjermen i Windows.....	14
Slik får du tilgang til startskjermen.....	14
Bli kjent med Windows 8.1.....	15
Dra til høyre.....	15
Dra til venstre.....	15
Dra opp/ned.....	15
Split Screen (Delt skjerm).....	16
Bruke hodesett.....	16
Fjerne SD-kortet.....	17
Ta ut batteriet.....	17
Sette inn batteriet.....	18
Sette inn micro-SIM-kortet.....	18
4 Administrere nettbrettets innstillinger.....	20
Wi-Fi setting (Wi-Fi-innstillinger).....	20
Slå Wi-Fi-kortet av/påKoble til et nettverk.....	20
Minikort for mobilt bredbånd.....	21
Slå mobilt bredbånd av/påTilkobling til et mobilt bredbåndnettverkKoble fra mobile bredbåndnettverkAlternativer for mobile bredbåndInformasjon om tjenesteleverandørs maskinvareAktivere PIN-kode.....	21
Oppdatere/gjenopprette/tilbakestille nettbrettet ditt.....	24







Refresh your PC without affecting your files (Oppdater datamaskinen din uten at det påvirker filene dine)Remove everything and reinstall Windows (Fjern alt og reinstaller Windows)Advanced startup (Avansert oppstart).....	24
5 Synkronisere nettbrettet ditt.....	26
Ved hjelp av en Microsoft-konto.....	26
Kopier musikk, bilder og videoer.....	26
6 Egenskaper valgfri stylus.....	27
Gjøre stylusen klar til bruk.....	27
Bruke den valgfrie stylusen med nettbrettet	28
7 Egenskaper skrivebordsdokken.....	29
Dokke nettbrettet.....	30
Koble til vekselstrømsadapteren.....	31
8 Egenskaper tynn reisetastaturdokk.....	32
Dokke nettbrettet i den mobile tastaturdokken	32
9 Funksjoner på den mobile tastaturdokken.....	34
Dokke nettbrettet i tastaturdokken	34
Koble nettbrettet fra tastaturdokken.....	35
Lade dokken.....	35
Batterioppførsel.....	36
10 Rengjøre nettbrettet ditt.....	37
11 Troubleshooting.....	38
Batteriproblem.....	38
Systemproblem.....	39
Problem med berørings skjermen.....	40
Nettverksproblemer.....	40
12 Systemoppsett.....	41
Alternativene i systemoppsettet (BIOS).....	41
Oppdatere BIOS	50
13 Spesifikasjoner.....	52
14 Kontakte Dell.....	56

Arbeide på nettbrettet

Før du arbeider inne i nettbrettet

Følg disse sikkerhetsreglene for å beskytte nettbrettet mot mulig skade og ivareta din egen sikkerhet. Hvis ikke annet er angitt, forutsetter hver av prosedyrene i dette dokumentet følgende:

- Du har lest sikkerhetsanvisningene som fulgte med nettbrettet.

-  **ADVARSEL:** Før du arbeider inne i nettbrettet må du lese sikkerhetsanvisningene som fulgte med nettbrettet. Se mer informasjon om gode arbeidsvaner på hjemmesiden for overholdelse av forskrifter på www.dell.com/regulatory_compliance.
-  **FORSIKTIG:** Mange reparasjoner kan bare utføres av en autorisert servicetekniker. Du bør bare utføre feilsøking og enkle reparasjoner som tillates i produktdokumentasjonen eller angis på Internett eller av telefonservice- og støtteamet. Skader som oppstår på grunn av reparasjoner som ikke er autorisert av Dell, dekkes ikke av garantien. Les og følg sikkerhetsanvisningene som følger med produktet.
-  **FORSIKTIG:** Unngå elektrostatisk utlading. Forbind deg selv til jord med en jordingsstropp rundt håndledet eller ved å berøre en umalt metallflate med jevne mellomrom, for eksempel en kontakt på baksiden av nettbrettet.
-  **FORSIKTIG:** Vær forsiktig når du håndterer komponenter og kort. Ikke berør komponentene eller kontaktene på et kort. Hold kortene i kantene eller i festebraketten i metall.
-  **FORSIKTIG:** Når du kobler fra en kabel, må du trekke i kontakten eller uttrekkstappen, ikke i selve kablet. Enkelte kabler har kontakter med sperretapper. Hvis du kobler fra denne typen kabel, må du presse inn sperretappene før du kobler fra kablet. Når du trekker kontakter fra hverandre, må du trekke dem rett og jevnt ut for å unngå å bøye kontaktpinnene. Når du skal koble til en kabel, må du først kontrollere at begge kontaktene er riktig orientert og innrettet.
-  **MERK:** Fargen på nettbrettet ditt og enkelte komponenter kan se annerledes ut enn i dette dokumentet.

For å unngå å skade nettbrettet må du utføre trinnene nedenfor før du begynner å arbeide inne i nettbrettet.

1. Pass på at arbeidsunderlaget er plant og rent, slik at du unngår riper i dekslet til nettbrettet.
2. Slå av nettbrettet (se [Slå av nettbrettet ditt](#)).
3. Hvis nettbrettet er koblet til en dokkingenhet, for eksempel den valgfrie dokkingstasjonen eller tastaturdokken, må du ta det ut av dokken.
4. Koble nettbrettet fra strømforsyningen.
5. Snu nettbrettet opp ned på en flat arbeidsflate.
 -  **MERK:** For å unngå skade på hovedkortet må du ta ut hovedbatteriet før du reparerer nettbrettet.
6. Ta ut hovedbatteriet.
7. Trykk strømknappen inn et par sekunder for å fjerne reststrøm fra hovedkortet.

- △ **FORSIKTIG: Unngå elektrisk støt.** Koble alltid nettbrettet fra strømmettet før du tar av dekselet.
- △ **FORSIKTIG: Før du berører noe inne i nettbrettet bør du jorde deg selv ved å berøre en ulakkert metallflate, f.eks. metallet på baksiden av nettbrettet. Mens du arbeider bør du ved jevne mellomrom berøre en ulakkert metallflate for å utlade statisk elektrisitet som kan skade de interne komponentene.**

8. Fjerne SD-kortet fra nettbrettet.

Slå av nettbrettet ditt

Når du slår av nettbrettet slår du det helt av. Du kan slå av nettbrettet på to måter:

- Bruyke strømknappen
- Bruke perlemyen

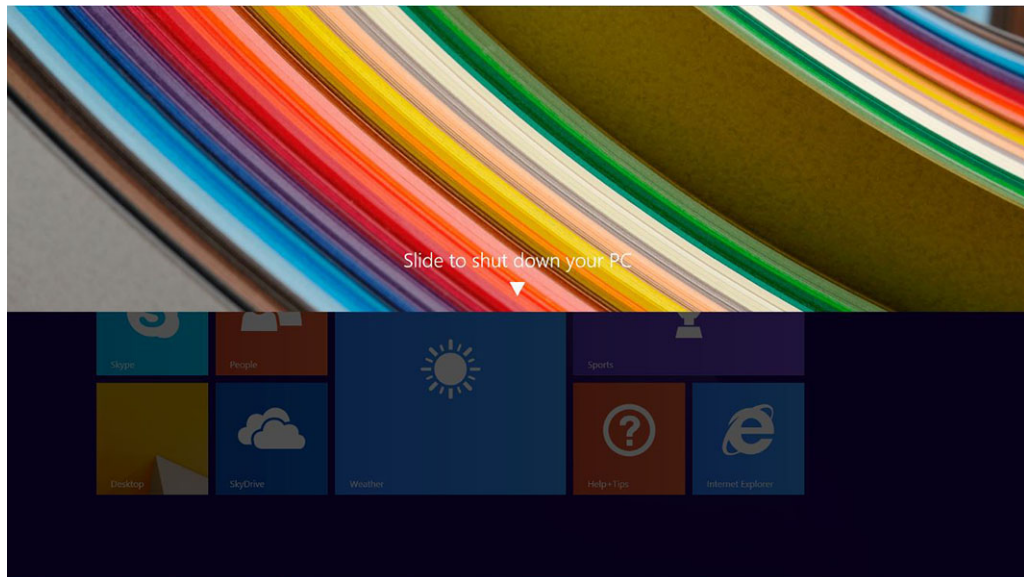

1. Slik slår du av nettbrettet ved hjelp av strømknappen:

- a. Trykk og hold nede **strøm**-knappen  helt til du ser "Slide to shut down your PC" (Dra for å slå av datamaskinen din) på skjermen.





-  **MERK:** Etter at du trykker og holder **strøm** -knappen viser skjermen "Slide to shut down your PC" (Skyv for å slå av PC-en) kun i *Venue 11 Pro 7130*. Ved *Venue 11 pro 7130 vPro* og *Venue 11 Pro 7139* går nettbrettet inn i dvalemodus som standard. Hvis du imidlertid endrer strømknappinnstillingen til Shut Down (Slå av), slår nettbrettet av. Gå til **Control Panel (Kontrollpanel) > Power Options (Strømvalg) > Change Plan Setting (Endre planinnstilling) > Change Advanced Power Settings (Endre avanserte strøminnstillinger)** for å endre strømknappinnstillingen. Sveip fra høyre kant av skjermen, ta hurtig på **Search (Søk)**, tast inn **Control Panel (Kontrollpanel)** i søkeboksen, og klikk deretter på **Control Panel (Kontrollpanel)** for å få tilgang til kontrollpanelet.

- b. Slide to shut down your tablet (Dra for å slå av nettbrettet).

 **MERK:** Du kan også slå av nettbrettet uten å dra ned over skjermen. Trykk og hold **strøm**  knappen inne i > 10 sekunder for å slå av nettbrettet. Du kan bruke denne måten (tvingen) til å slå av nettbrettet når det ikke svarer/oppfører seg uventet, eller berøringsfunksjonen ikke fungerer.

2. Slik slår du av nettbrettet ved hjelp av perlemenyen:

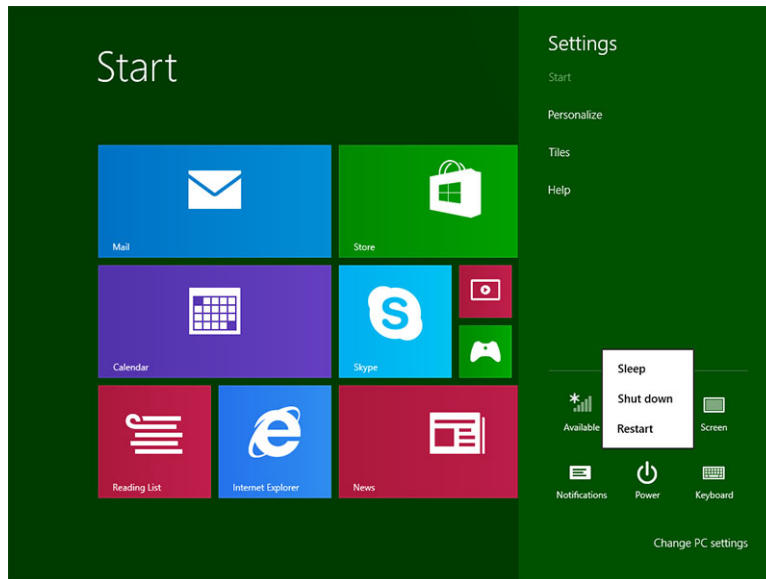

a. Sveip fra høyre kant på skjermen for å få tilgang til **Charm**-menyen.

b. Berørings **innstillinger**  → **Strøm**  → **Shut down** (Slå av) for å slå av nettbrettet.



Sette opp nettbrettet



Lade nettbrettet

-  **FORSIKTIG:** Lad batteriet i miljø med en omgivelsestemperatur på 0 °C til 40 °C.
-  **FORSIKTIG:** Bare bruk strømadapteren og strømkabelen som ble levert med nettbrettet. Hvis du bruker en uautorisert strømadapter eller strømkabel, kan det føre til alvorlig skade på nettbrettet.
-  **MERK:** Batteriet er ikke ladet helt opp når du pakker ut nettbrettet.

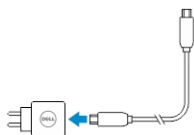
1. Sett strømkabelen inn i strømadapteren.



2. Koble strømadapteren til en strømkontakt, og lad deretter nettbrettet til batteriet er fullt ladet..

-  **MERK:** Det tar omtrent fire timer å lade nettbrettets batteri helt.
-  **MERK:** Du kan også drypplade nettbrettet via mikro-USB-koblingen. Batteriet tar inntil 24 timer før det er fullt oppladet avhengig av strøminngangen til USB-porten.





Du kan kontrollere nettbrettets batterinivå ved hjelp av:

- Batterilampen foran på nettbrettet:

LED-signalering	Beskrivelse
Fast hvitt lyst	Batteriet lades.
Av	Batteriet lades ikke. Enten er det ikke koblet til noe strømadapter, eller så er batteriet fulladet.
Gult i et kort øyeblikk	<ul style="list-style-type: none"> – Lysdioden vil lyse gult i 2 sekunder og deretter bytte til fast hvitt lys. Dette er en indikasjon på at systemet ikke kan slå seg på med det batterinivået nettbrettet har nå, men at batteriet lades. – Batteriet lades. – Nettbrettet vil ikke slå seg på.

-  **MERK:** Du kan kontrollere det nøyaktige batterinivået ved å starte operativsystemet.

- Batteri-ikoner som vises på skjermen:

Batteri-ikon	Beskrivelse
	Batteriet er fulladet og strømadapteren er koblet til.
	Batteriet lades med strømadapteren.
	Nettbrettet ditt drives fra batteriet og batteriet tømmes.
	Nettbrettet ditt er koblet til og enten så blir det ikke detektert noe batteri, eller så fungerer ikke batteriet som det skal.
	Batterinivået er lavt.
	Batterinivået er kritisk lavt.

Slå på nettbrettet ditt

 **MERK:** Bruk dette nettbrettet i miljø med en omgivelsestemperatur på 0 °C til 40 °C.

1. Trykk inn og hold **strømknappen**  i 2 sekunder for å slå på nettbrettet.
2. Hvis låseskjermen vises, dra fingeren din fra bunnen av skjermen og opp for å vise innloggingskjermen. Tast deretter inn passordet ditt for å logge inn på Windows.

Nettbrettet er klar til bruk når startskjermen i Windows vises.

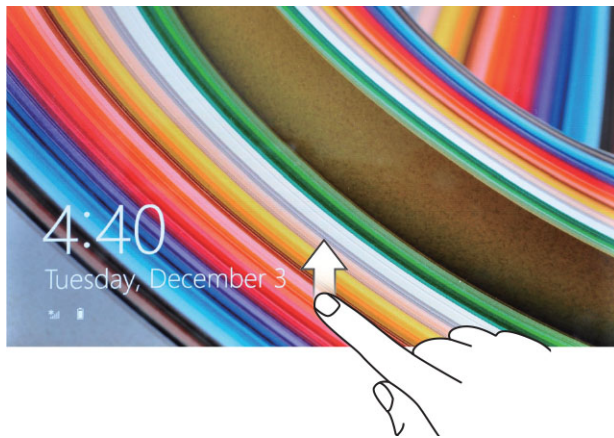

 **MERK:** Hvis innloggingskjermen ikke er aktivert i Windows 8.1, vil du bli tatt rett fra låseskjermen til startskjermen.



 **MERK:** Låseskjermen vises bare når nettbrettet vekkes fra en hvile-/dvaletilstand



Slå av skjermen

Bruke strømknappen

Trykk **strøm**-knappen  for å slå av skjermen

Bruke perlene

1. Dra inn fra høyre kant for å få tilgang til perleraden.
2. Trykk **Settings** (Innstillinger)  → **Power** (Strøm)  → **Sleep** (Hvilemodus) for å slå av skjermen.

 **MERK:** Hvis nettbrettet er i hvilemodus, trykk **strøm**-knappen  eller **Windows**-knappen  en gang for å slå på skjermen.





Bruke nettbrettet ditt

Skjermorientering

For optimal skjermopplevelse vil skjermen endre orientering (retning) automatisk mellom liggende og stående format, avhengig av hvordan du holder nettbrettet.

 **MERK:** Enkelte apper støtter kanskje ikke automatisk rotering av skjermorienteringen.

Slik låser/låser du opp skjermorienteringen (retningen)

1. Dra inn fra høyre kant for å få tilgang til perleraden.
2. Trykk **Settings** (Innstillinger)  → **Screen** (Skjerm) .
3. Trykk  veksleknappen for å låse skjermorienteringen (retningen), eller trykk  veksleknappen for å låse opp skjermorienteringen (retningen).

Juster skjermens lysstyrke

Du kan også justere skjermens lysstyrke her, ved å flytte å glidebryteren under veksle  menyen.





Du kan også velge at lysstyrken skal justeres automatisk. Slik justerer du skjermens lysstyrke automatisk:

1. Dra inn fra høyre kant for å få tilgang til perleraden.
2. Trykk **Settings** (Innstillinger)  → **PC settings (PC-innstillinger)** → **PC and devices (PC og enheter)** → **Power and sleep (Strøm og hvilemodus)**.
3. Under Brightness (Lysstyrke), dra til høyre eller venstre for å slå av/på alternativet for automatisk justering av lysstyrken.

 **MERK:** Du kan slå av/på glidebryteren hvis du vil at skjermen skal justere lysstyrken automatisk basert på omgivelseslyset.

Bevegelser

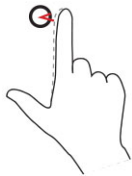
Nettbrettet har en skjerm som støtter flere bevegelser samtidig, og du kan ta på skjermen for å betjene nettbrettet.

Bevegelsehandlinger	Funksjoner
<p>Trykk Trykk forsiktig på skjermen med fingertuppen din.</p> 	<ul style="list-style-type: none">• Velg enheter på skjermen, inkludert alternativer, oppføringer, bilder og ikoner• Start apper• Berøringsknapper på skjermen• Inntasting av tekst ved hjelp av skjermtastaturet
<p>Trykk og hold Trykk og hold fingeren din på skjermen</p> 	<ul style="list-style-type: none">• Vis detaljert informasjon om en enhet• Åpne en hurtigmeny til en enhet for å utføre flere handlinger
<p>Dra og slipp</p> <ol style="list-style-type: none">1. Trykk og hold fingeren din på en enhet på skjermen2. Hold fingeren din på skjermen (kontakt med), og flytt fingertuppen til ønsket plassering3. Ta fingeren din bort fra skjermen for å slippe enheten på ønsket sted	<p>Flytt enheter som bilder og ikoner rundt på skjermen</p>

Bevegelsehandlinger

Funksjoner

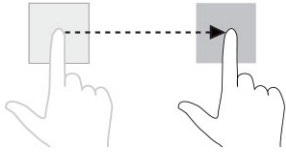
**Dra eller skyv**

Flytt fingeren din i en vertikal eller horisontal linje på skjermen

- Bla igjennom startskjermen, nettsider, lister, oppføringer, bilder, kontakter og så videre
- Lukke en app. (Dra appen til bunnen av skjermen)

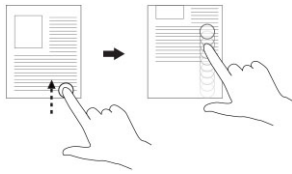
**Zoome inn**

Trykk på skjermen med to fingre, og flytt deretter fingrene fra hverandre

Forstørre visningen til et bilde eller en nettside

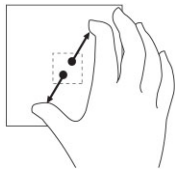
**Zoome ut**

Trykk på skjermen med to fingre, og flytt deretter fingrene mot hverandre

Reduser visningen til et bilde eller en nettside

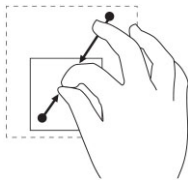
**Rotere**

Trykk på skjermen med to eller flere fingre, og flytt disse i en sirkel med eller mot klokken

Roter et objekt 90 grader

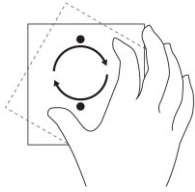

Høyreklikk

Hvor du skal høyreklikke på nettbrettet, kan du trykke og holde i 2 sekunder over den delen av skjermen du vil utføre handlingen på, og deretter fjerne fingeren din.

Hurtigmenyen vises på skjermen.

Startskjermen i Windows

Startskjermen i Windows viser en liste over standardfliser og egendefinerte fliser, som fungerer som snarveier til kontrollpanelet, Windows utforsker, værappen, RSS, Windows Store, Internet Explorer og andre installerte apper.

De aktive flisene på startskjermen endres og oppdateres i sanntid, slik at du kan få oppdateringer om nyheter og idretter, se hva vennene dine holder på med og ser den siste værmeldingen.



Det flisbaserte brukergrensesnittet gir deg tilgang til de mest brukte appene, eposten din, bilder, musikk, videoer, kontakter, oppdateringer fra Facebook og Twitter, og de sist besøkte nettsidene dine. Du kan pinne (låse) favorittene dine, eller de mest brukte appene som aktive fliser for å tilpasse startskjermen.

Du kan også tilpasse startskjermen ved å bruke favorittbildet ditt som et bakgrunnsbilde.

 **MERK:** Aktive fliser kan legges til eller fjernes ved hjelp av å låse  eller låse opp  alternativene.

Slik får du tilgang til startskjermen

Følg en av disse metodene for å få tilgang til startskjermen:

- Trykk **Windows**-knappen .
- Dra inn fra høyre kant for å få tilgang til perleraden, og trykk deretter **Start**-ikonet. .

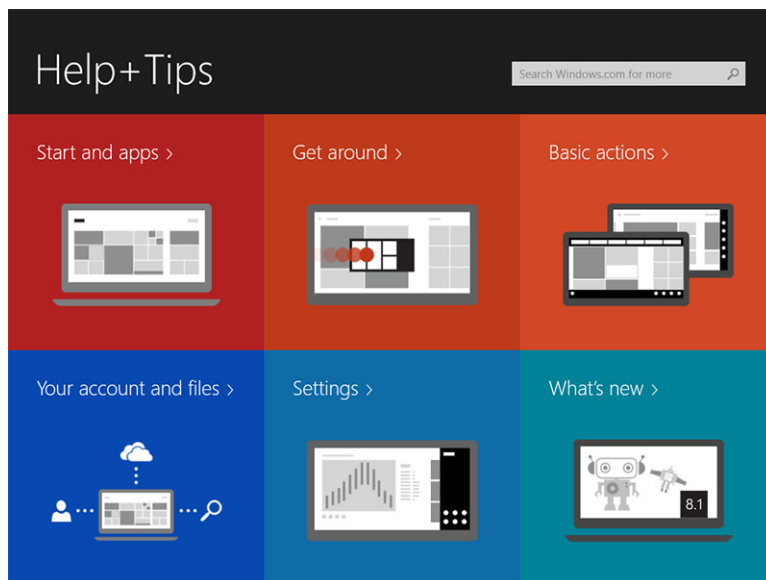

Bli kjent med Windows 8.1

Du kan bruke flisen Help+Tips (Hjelp og tips) på startskjermen til å få hjelp og tips til Windows 8.1.



Dra til høyre

Hvis du drar inn fra høyre kant av skjermen vil du se perleraden. Perler gir tilgang til systemkommandoer slik som start, søk, del, enheter og innstillingene.

Hvis nettbrettet ditt kjører en app eller utfører en handling, vil du ved å trykke **Start**-ikonet  bli tatt med tilbake til startskjermen. Hvis du er på startskjermen, vil du ved å trykke **Start**-ikonet  bli tatt med til en liste over de sist brukte appene, eller de mest brukte.

 **MERK:** Funksjonaliteten til **Start**-ikonet  er den samme som **Windows**-knappen .

Dra til venstre

- Dra sakte inn fra venstre kant og over til høyre kant for å se miniatyrene til de åpne appene, og bla igjennom miniatyrene til de åpne appene.
- Dra inn og ut igjen på venstre kant av skjermen for å se en liste over de siste brukte appene.

Dra opp/ned



- Når du drar opp/ned fra bunnen/toppen av skjermen, vil du se ikonet **All apps** (Alle apper) . Trykk **All apps** (Alle apper) for å se en alfabetisk liste over alle appene som er installert på nettbrettet.
- Hvis du drar inn fra toppen og helt ned i en app, vil du lukke eller minimere appen.

For mer informasjon om bruken av startskjermen i Windows, gå til windows.microsoft.com/en-us/windows-8/start-screen-tutorial.

Du kan også aktivere kameraet (front), når skjermen er i låsemodus. Slik kan du aktivere kameraet når skjermen er låst:

1. Dra inn fra høyre kant for å få tilgang til perleraden.
2. Klikk **Settings** (Innstillinger)  → **Change PC Settings** (Endre PC-innstillinger) → **PC and Devices** (PC og enheter)
3. Rull ned og naviger deg fram til **Camera** (Kamera).
4. Dra for å slå på at kameraet skal kunne brukes fra låseskjermen.

Slik kan du sørge for at kameraet er tilgjengelig på låseskjermen:

1. Trykk **Power**-  knappen for å slå av skjermen.
2. Trykk **Power**-  knappen en gang til for å aktivere låseskjermen.
3. Dra ned for å aktivere **kameraet**.

Split Screen (Delt skjerm)

Alternativet Split Screen (Delt skjerm) lar deg åpne to apper på den samme skjermen, noe som hjelper deg med fleroppgavekjøringen. Slik deler du skjermen:

1. Start de to appene som du ønsker å dele på skjermen.
2. Dra inn fra venstre for å åpne den andre appen, og hold fingeren på plass fram til skjermen deles.
3. Slipp fingeren for å åpne den andre appen.

 **MERK:** Windows 8.1 lar deg dele skjermen med variabel bredde.

Bruke hodesett

Du kan bruke hodesett til å lytte på musikk og lyder, opptak og ringe.

 **ADVARSEL:** Hvis du lytter på høy musikk i en lengre periode, kan det føre til hørselstap.

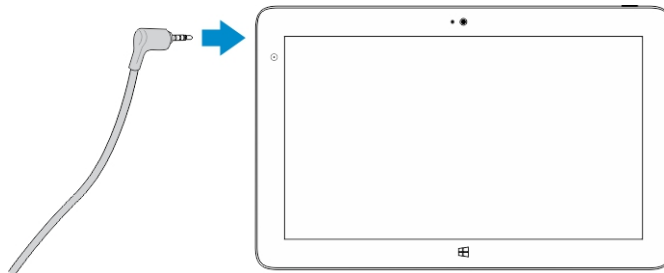

1. Koble hodesettet til lydutgangen (3,5 mm) på nettbrettet.
2. Sett hodesettet inn i/på ørene dine, og juster lydstyrken til et behagelig nivå.

 **MERK:** Når du kobler til et hodesett eller en ekstern lydenhet, blir de integrerte høyttalerne på nettbrettet automatisk dempet.

 **FORSIKTIG:** For å forhindre at du skader hodesettet når du kobler det fra nettbrettet, må du ta i støpslet og ikke kablen.

-  **MERK:** Det anbefales at du skrur ned lyden før du kobler hodesettet til nettbrettet, og deretter justerer lydstyrken til et behagelig nivå. En plutselig eksponering for høy lyd kan føre til hørselsskade.

Fjerne SD-kortet

-  **FORSIKTIG:** Hvis du tar ut Micro-SD-kortet mens du overfører data, kan det føre til tap av data eller feil i apper, Sørg for at nettbrettet ditt har fullført alle lagringsoperasjonen til Micro-SD-kortet.

1. Gå inn i skrivebordsmodus. Trykk **Safely Remove Hardware** (Trygg fjerning av maskinvare)  i systemstatusfeltet nederst til venstre på skjermen.

-  **MERK:** Hvis du ikke ser **Safely Remove Hardware** (Trygg fjerning av maskinvare) , trykk **Show Hidden Icons** (Vis skjulte ikoner) for å se alle ikonene på systemstatusfeltet.

2. Trykk **Eject SD Memory Card** (Løs ut SD-kort). En melding som bekrefter at Micro SD-kortet trygt kan fjernes vises. Hvis du får en melding om at Micro-SD-kortet ikke kan fjernes, må du sørge for at alle dataoverføringer til og fra Micro-SD-kortet er fullførte.
3. Sett tuppen på en liten utbøyd binders inn i hullet ved micro-SD-sporet.
4. Trykk tuppen helt inn i hullet, helt til micro-SD-brettet mates ut. Trekk deretter ut brettet med micro-SD-kortet.
5. Fjern micro-SD-kortet fra brettet.

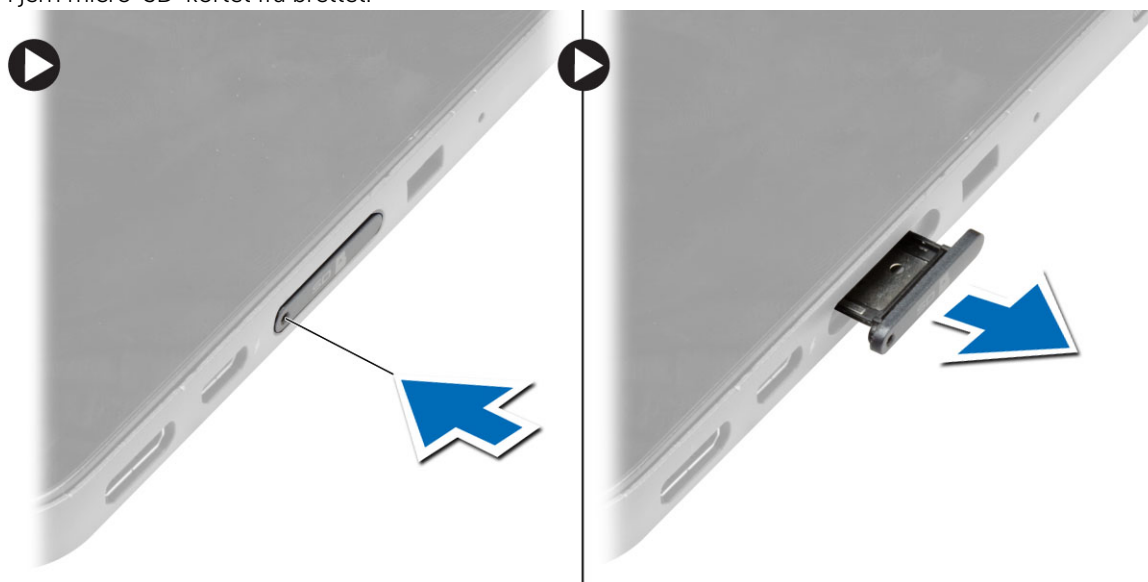

Ta ut batteriet

1. Følg prosedyrene i *Før du arbeider inne i nettbrettet*.
2. Ta av bunndekselet.
3. Utfør følgende:
 - a. Skyv låsebryteren inn retningen som er angitt for å låse opp batteriet.
 - b. Trykk batteriet fremover for å frigjøre det fra kontakten på hovedkortet.
 - c. Løft opp batteriet, og ta det ut av nettbrettet.

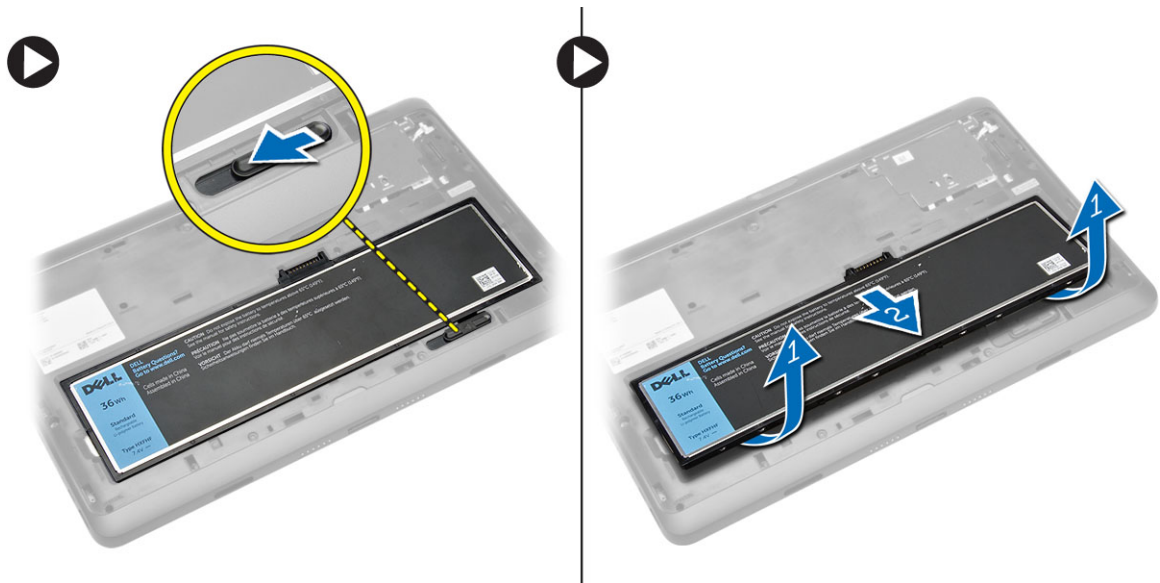

Sette inn batteriet

1. Skyv batteriet inn i sporet til det klikker på plass.
2. Sett på bunndekselet.

Sette inn micro-SIM-kortet

⚠ FORSIKTIG: Hvis du tar ut Micro-SIM-kortet når nettbrettet er på, kan føre til tap av data eller skader på kortet. Sørg for at nettbrettet er slått av eller at nettverksfunksjonen er deaktivert.

1. Slå av nettbrettet. For mer informasjon om hvordan du kan slå av nettbrettet, se [Slå av nettbrettet ditt](#).
2. Tving bunndekslet i retningen som er angitt, og løft det opp i en vinkel for å fjerne det fra nettbrettet.

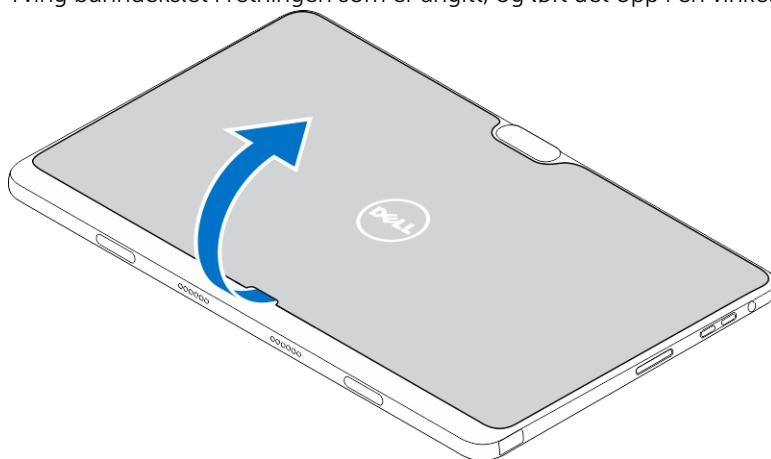

3. Skyll låsebryteren i retningen som er angitt for å frigjøre batteriet, og løft batteriet ut av nettbrettet.

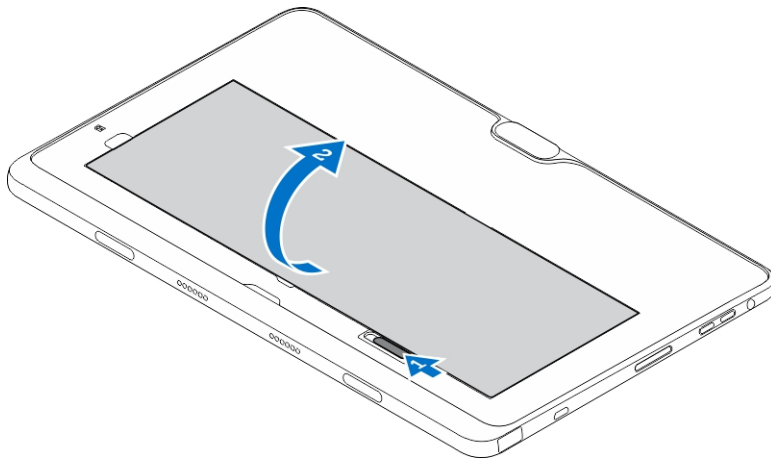

4. Skyv micro-SIM-kortet inn i sporet.

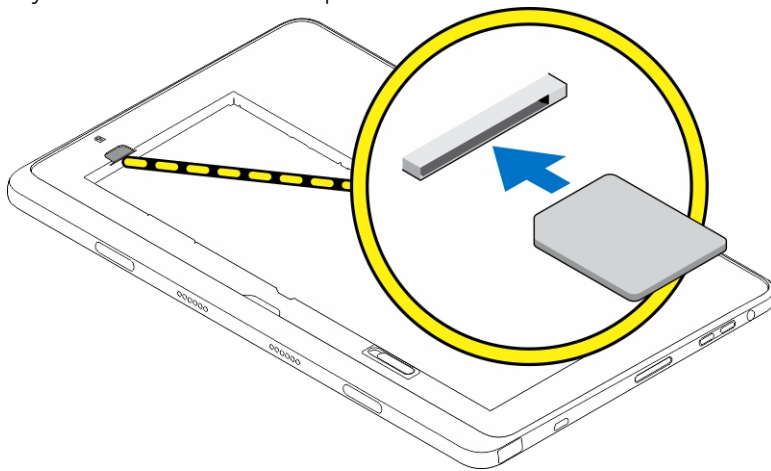

Administrere nettbrettets innstillinger



Wi-Fi setting (Wi-Fi-innstillinger)

Slå Wi-Fi-kortet av/på

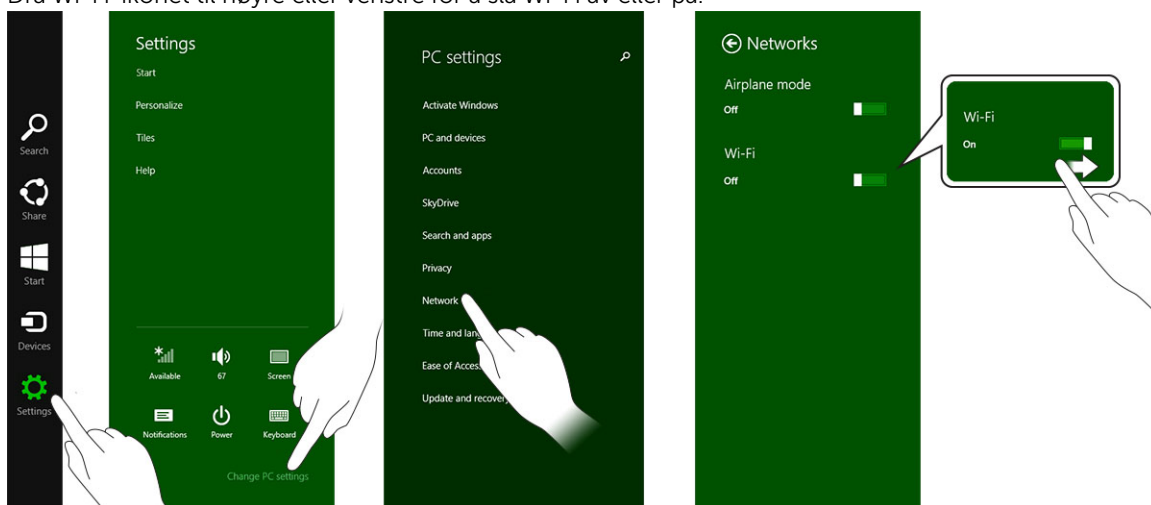
1. Dra inn fra høyre kant for å få tilgang til perleraden.
2. Trykk **Settings** (Innstillinger)  → **Change PC settings** (Endre PC-innstillinger) → **Networks** (Nettverk) → **Airplane mode** (Flymodus).
3. Dra Wi-Fi-ikonet til høyre eller venstre for å slå Wi-Fi av eller på.



Koble til et nettverk

1. Dra inn fra høyre kant for å få tilgang til perleraden.
2. Trykk **Settings** (Innstillinger)  → **Available** (Tilgjengelige)  → **Select an available network** (Velg et tilgjengelig nettverk) → **Connect** (Koble til)

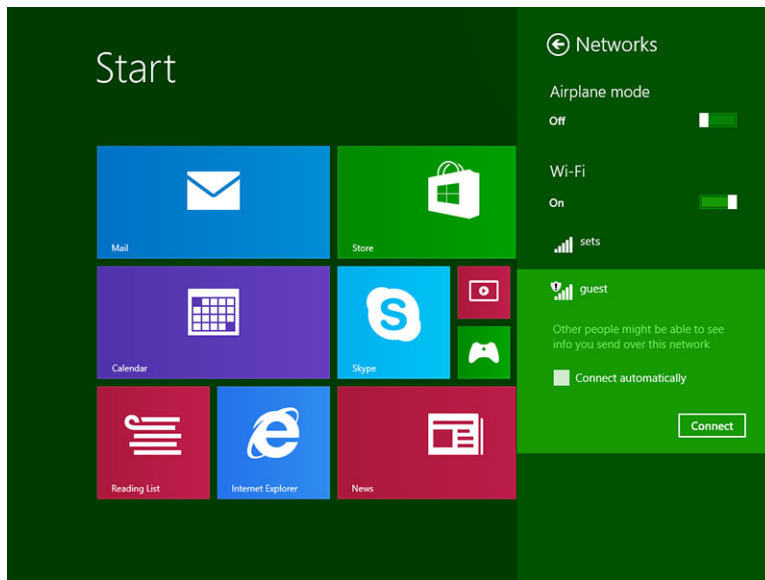



Minikort for mobilt bredbånd

Slå mobilt bredbånd av/på

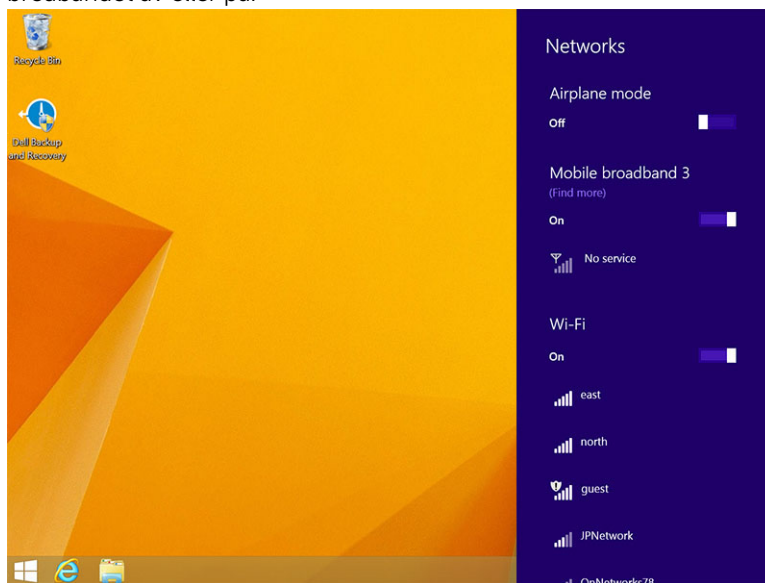

1. Dra inn fra høyre kant for å få tilgang til perleraden.
2. Trykk **Settings** (Innstillinger)  → **Change PC settings** (Endre PC-innstillinger) → **Networks** (Nettverk) → **Airplane mode** (Flymodus).
3. Dra ikonet **Mobile broadband** (Mobilt bredbånd) til høyre eller venstre for å slå det mobile bredbåndet av eller på.



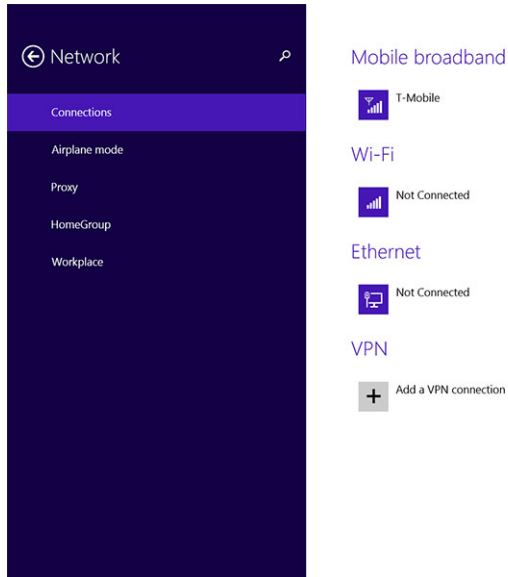

Tilkobling til et mobilt bredbåndnettverk

1. Kontroller at det er satt et aktivt SIM-kort inn i nettbrettet.
2. Dra inn fra høyre kant for å få tilgang til perleraden.
3. Trykk **Setting** (Innstilling)  → **Network** (Nettverk) → **Connections** (Tilkoblinger)  → **Your Service Provider** (Din tjenesteleverandør) → **Connect** (Koble til).
4. Den estimerte databruken vises så snart bredbåndnettverk er aktivert.





-  **MERK:** Du kan velge alternativet **Connect automatically** (Koble til automatisk) hvis du vil koble til det mobile bredbåndet automatisk.
-  **MERK:** Nettbrettet ditt vil automatisk prioritere Wi-Fi-nettverk over mobile bredbåndnettverk når begge er tilgjengelige. Hvis nettbrettet er koblet til det mobile bredbåndnettverket og et lagret Wi-Fi-nettverk blir tilgjengelig, vil det koble ned tilkoblingen til det mobile bredbåndnettverket og koble til Wi-Fi-nettverket automatisk. Hvis du vil ha mer informasjon om tilkobling til Wi-Fi-nettverk, se [Wi-Fi setting](#) (Wi-Fi-innstillinger).

Koble fra mobile bredbåndnettverk

1. Dra inn fra høyre kant for å få tilgang til perleraden.
2. Trykk **Setting** (Innstilling)  → **Network** (Nettverk)  → **Your Service Provider** (Din tjenesteleverandør) → **Disconnect** (Koble fra).

-  **MERK:** Når nettbrettet ditt har koblet seg fra det mobile bredbåndnettverket, vil alternativet **Connect automatically** (Koble til automatisk) bli deaktivert også.

Alternativer for mobile bredbånd

1. Dra inn fra høyre kant for å få tilgang til perleraden.
2. Trykk **Settings** (Innstillinger)  → **Networks** (Nettverk) .
3. Trykk og hold **Your Service Provider** (Din tjenesteleverandør), eller høyreklikk hvis det er dokket.

- Trykk **Show estimated data usage/Hide estimated data usage** (Vis/skjul estimert databruk) for å vise eller skjule databruken din.
- Trykk **Set as metered connection/Non metered connection** (Sett opp som en målt/umålt tilkobling) for å velge om tilkoblingen skal måles eller ikke.
- Trykk **View connection properties** (Se tilkoblingsegenskapene) for å se egenskapene til det tilkoblede mobile bredbåndsnettverket.



 **MERK:** Hvis alternativet **Set as metered connection** (Sett opp som en målt tilkobling) er valgt, vil ikke Windows Update laste ned oppdateringer automatisk, så lenge det ikke dreier seg om kritiske sikkerhetsoppdateringer med høy prioritet.

Informasjon om tjenesteleverandørs maskinvare

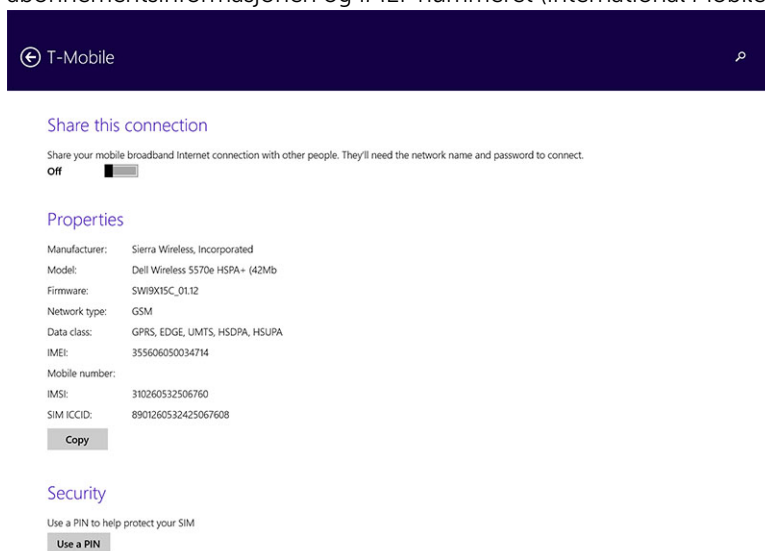
1. Dra inn fra høyre kant for å få tilgang til perleraden.
2. Trykk **Settings** (Innstillinger)  → **Change PC settings** (Endre PC-innstillingene) → **Network** (Nettverk).
3. Trykk **Your Service Provider** (Din tjenesteleverandør) for å se maskinvareinformasjonen, inkludert abonnementsinformasjonen og IMEI-nummeret (International Mobile Equipment Identity).



Aktivere PIN-kode

1. Dra inn fra høyre kant for å få tilgang til perleraden.
2. Trykk **Settings** (Innstillinger)  → **Network** (Nettverk) .
3. Trykk og hold **Your Service Provider** (Din tjenesteleverandør), eller høyreklikk hvis det er dokket.
4. Trykk **View connection properties (Se tilkoblingsegenskapene)** → **Security (Sikkerhet)** → **Use a PIN** (Bruk en PIN-kode).
5. Tast inn **PIN-koden til SIM-kortet**.

 **MERK:** **Your Service Provider** (Din tjenesteleverandør) refererer til nettverkstilbydere som er tilgjengelig på det stedet du befinner deg.

 **FORSIKTIG:** Hvis du taster inn feil PIN-kode, vil ikke den mobile bredbåndstilkoblingen bli etablert. Hvis du taster feil PIN-kode tre ganger, vil SIM-kortet bli låst. For at du skal kunne låse opp SIM-kortet igjen, må du ta kontakt med tjenesteleverandøren for å få en PUK-kode (Personal Unblocking Key).

 **MERK:** Før du tar kontakt med leverandøren din, sørg for at du har IMEI-nummeret tilgjengelig.

Oppdatere/gjenopprette/tilbakestille nettbrettet ditt

Du kan oppdatere/gjenopprette/tilbakestille nettbrettet ditt til de originale fabrikkinnstillingene.

1. Dra inn fra høyre kant for å få tilgang til perleraden.
2. Trykk **Settings** (Innstillinger)  → **Change PC Settings** (Endre PC-innstillinger) → **Update and recovery** (Oppdater og gjenopprett) → **Recovery** (Gjenoppretting).
 - **Refresh your PC without affecting your files** (Oppdater datamaskinen din uten at det påvirker filene dine)
 - **Remove everything and reinstall Windows** (Fjern alt og reinstaller Windows)
 - **Advanced startup** (Avansert opstart)
3. Velg et av gjenopprettingsalternativene for å fullføre oppgaven.

Refresh your PC without affecting your files (Oppdater datamaskinen din uten at det påvirker filene dine)

Dette alternativet lar deg oppdatere nettbrettet uten at du mister bildene, musikkfilene, videofilene og andre personlige filer. Slik gjør du det hvis du vil utføre denne handlingen:

1. Klikk **Get started** (Kom i gang). Vinduet Refresh your PC (Fornye PCen) vises.
2. Klikk **Next** (Neste).
3. Klikk **Refresh** (Oppdater).

Klikk **Cancel** (Avbryt) for å avbryte denne handlingen.

Remove everything and reinstall Windows (Fjern alt og reinstaller Windows)

Dette alternativet lar deg starte alt på nettbrettet på nytt, og du kan tilbakestille til standard-/fabrikkoppsettet. Slik gjør du det hvis du vil utføre denne handlingen:

1. Klikk **Get started** (Kom i gang). Vinduet Rest your PC (Gjenopprett PCen) vises.
2. Klikk **Next**.

Etter at du har klikket **Next** (Neste), må du velge en av de to alternativene nedenfor for å fullføre oppgaven:

- **Just remove my files** (Bare fjern filene mine)— Hvis du velger dette alternativet vil Windows fjerne alle filene dine, inkludert bilder, musikk, videoer og andre personlige filer.
- **Fully clean the drive** (Rens stasjonen fullstendig) — Hvis du velger dette alternativet vil Windows tilbakestille nettbrettet ditt.

 **FORSIKTIG:** Når du tilbakestiller nettbrettet så slettes alle data fra nettbrettet, inkludert kontoinformasjon, musikk, bilder, filer og så videre. Sørg for at du har en sikkerhetskopi av de dataene du trenger før du fortsetter.

Klikk **Cancel** (Avbryt) for å avbryte denne handlingen.

Advanced startup (Avansert oppstart)

Dette alternativet lar deg starte fra en enhet eller plate (som en DVD eller en USB-stasjon), og fra denne endre nettbrettets fastvareinnstillinger, endre oppstartsinnstillingene til Windows, eller gjenopprette Windows fra et systembilde. Hvis du ønsker å utføre denne handlingen, klikk **Restart Now** (Start på nytt nå).





MERK: Tredjeparts-apper vil bli fjernet.

Synkronisere nettbrettet ditt

Ved hjelp av en Microsoft-konto

Hvis datamaskinen din har Microsoft Windows 8.1 installert, kan du synkronisere brukerinnstillingene på nettbrettet ditt med datamaskinen din ved hjelp av en Microsoft-konto. Når du logger deg inn med Microsoft-kontoen din på nettbrettet, kan du automatisk synkronisere innstillingene dine, inkludert historikken til nettleseren, innstillingene til appene og personlige filer m.m. med andre datamaskiner og nettbrett som bruker Windows 8.1.

 **MERK:** Du trenger en tilkobling til internett på både datamaskinen og nettbrettet.

1. Gå til perleraden og klikk **Settings** (Innstillinger)  → **PC Settings (PC-innstillinger)** → **Accounts (Kontoer)** → **Switch to a Microsoft account (Bytt til Microsoft-konto)** for bytte mellom lokal konto og Microsoft-kontoen din.
2. Et nytt alternativ vil bli lagt til på **PC Settings** (PC-innstillinger) som heter **Sync your settings** (Synkroniser innstillingene dine).
3. Klikk **Settings** (Innstillinger)  → **PC Settings (PC-innstillinger)** → **More PC Settings (Flere PC-innstillinger)** → **Sync your settings (Synkroniser innstillingene dine)** for å se alle valgene du har for synkronisering av dataene og innstillingene dine.

Kopier musikk, bilder og videoer

1. Koble en minnepinne eller et Micro-SD-kort til datamaskinen og kopier over de ønskede filene.
2. Når kopieringen er ferdig må du bruke veviseren **Safely Remove Hardware** (Trygg fjerning av maskinvare) til å fjerne lagringsenheten fra nettbrettet.
3. Du kan også bruke Skydrive-funksjonen til Win 8.1 til å kopiere musikk, bilder og video.

Egenskaper valgfri stylus

Dette avsnittet inneholder informasjon om funksjonene som finnes på stylusen.



Funksjon	Funksjonalitet
1 Pennespiss	Gir berøringsfunksjonalitet.
2 Penneknapp	Brukes til å utføre høyre- og venstreklikking.
3 Midtre sylinderdell	Gir deg tilgang til batterirommet.
4 Penneklips/bakre pennehette	Brukes til å feste stylusen i lommen din.

 **MERK:** Stylusen er et valgfritt tilbehør, og selges separat.

 **MERK:** Denne stylusen fungerer bare med nettbrettene Dell Venue 11 pro-5130 og Dell Venue 11 pro-7130/7139. Den er ikke designet for å fungere sammen tidligere generasjoner av nettbrett fra Dell. I tillegg støttes ikke styluser som er kjøpt for bruk på andre nettbrett fra Dell sammen med nettbrettene Dell Venue 11 pro-5130 og Dell Venue 11 pro-7130/7139.

Du kan erstatte stylusens pennespiss, som vist på bildet nedenfor.

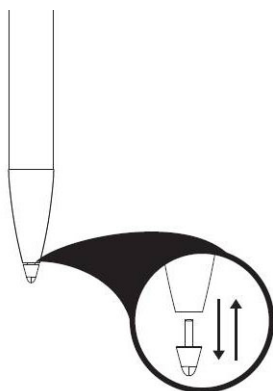

Gjøre stylusen klar til bruk

1. Vri den midtre sylinderen mot klokken.

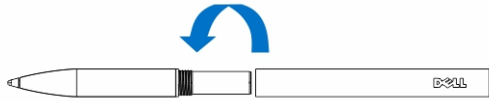

2. Sett et AAAA-batteri med den positive siden mot pennens tupp.



 **MERK:** Følg lokale og nasjonale lover og regler når du skal deponere brukte batterier.

3. Sett sammen sylinderen igjen.

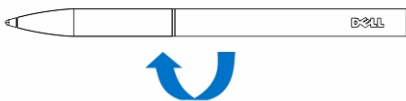

Bruke den valgfrie stylusen med nettbrettet

Stylusen er ergonomisk utformet for å fungere sammen med nettbrettet ditt i lange perioder. Brukeren kan sømløst bytte mellom pennen og fingeren til til å betjene nettbrettet uten at må gjøre manuelle endringer. Stylusen støtter egenskaper slik som håndledd-avvising, pekerfølsomme handlinger og trykkfølsom trykk, som gir deg en industriledende nøyaktighet og brukervennlighet uten noen form for kalibrering. De to knappene kan konfigureres i programvaren, slik at du kan bruke de til å slette, utheve, som musefunksjon e.l. Du kan bruke spissen til å tegne former, velge tekst, bla om en side eller skrive eller signere dokumenter på nettbrettet ditt.

Du kna også trykke knappen på siden av stylusen til å høyre- og venstreklikke på nettbrettet.

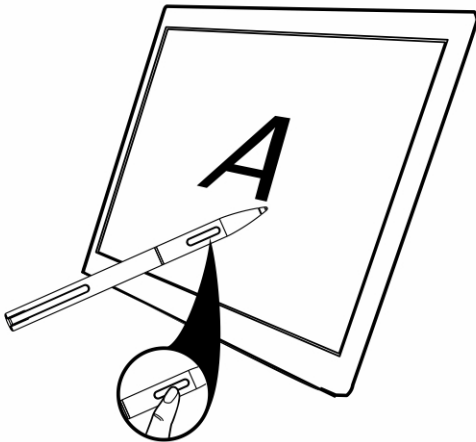

Egenskaper skrivebordsdokken

Dette avsnittet inneholder informasjon om funksjonene som finnes på skrivebordsdokken.

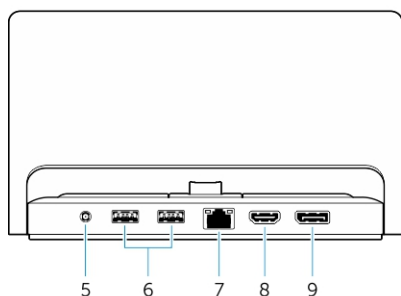
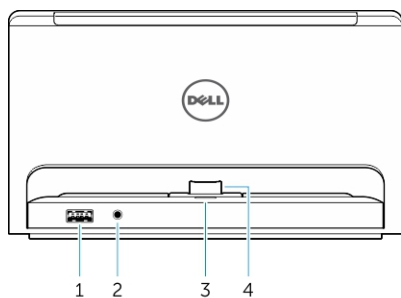

Funksjon

- 1 USB 3.0-kontakt
- 2 Lydkontakt
- 3 Statuslys, strøm
- 4 Dokkingkontakt
- 5 Strømkontakt
- 6 USB 3.0-kontakter
- 7 Nettverkskontakt
- 8 HDMI-kontakt
- 9 DisplayPort-kontakt

Funksjonalitet

- Koble til USB-utstyr, for eksempel en minnepinne.
- For tilkobling av hodesett eller eksterne høyttalere.
- Indikerer strømstatusen.
- Kobles til dokkingkontakten på nettbrettet.
- Kobles til strømadapteren
- Koble til USB-utstyr, for eksempel en minnepinne.
- For tilkobling av en Ethernet-kabel for internett-tilgang.
- For tilkobling av HDMI-kompatible enheter som projektorer, TV-apparater og skjermer.
- For tilkobling av DisplayPort-kompatible enheter som projektorer, TV-apparater og skjermer.



MERK: Skjermvisingsutgang støtter bare direkte DisplayPort-til-DisplayPort eller aktive DisplayPort-adaptore. Passive adaptore støttes ikke av skjermporten.

- ✎ **MERK:** Skrivebordsdokken vil bare støtte USB 2.0 når du dokker Venue Pro 11–5130.
- ✎ **MERK:** Skrivebordsdokken selges separat, og leveres ikke med nettbrettet.
- ✎ **MERK:** På Venue Pro 11–5130 kan du bruke HDMI- eller DisplayPort-kontakten til å speile det samme eksterne skjermbildet. Du kan bare bruke HDMI- og DisplayPort-kontakten til å vise uavhengige skjermbilder på Venue Pro 11 – 7130/7139.

Dokke nettbrettet

Følgende bilder viser hvordan du skal dokke nettbrettet:

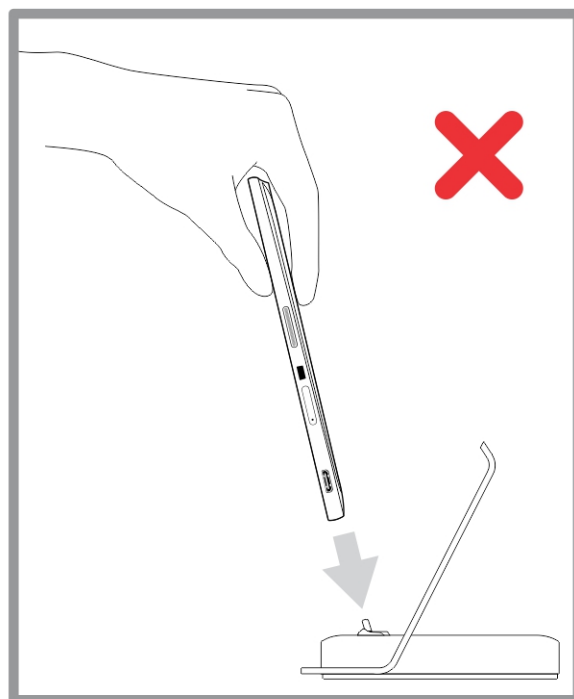
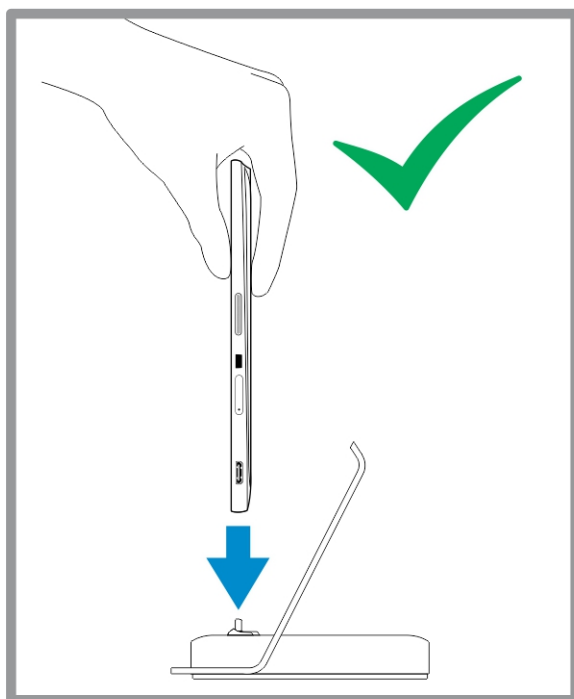

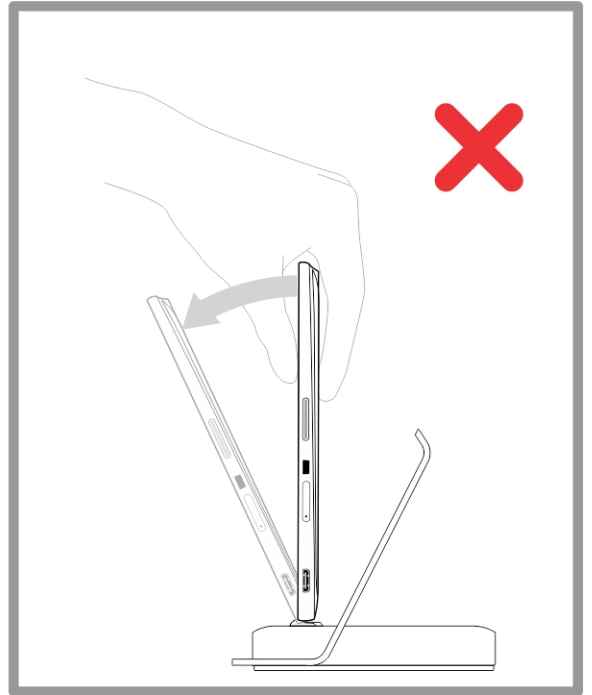
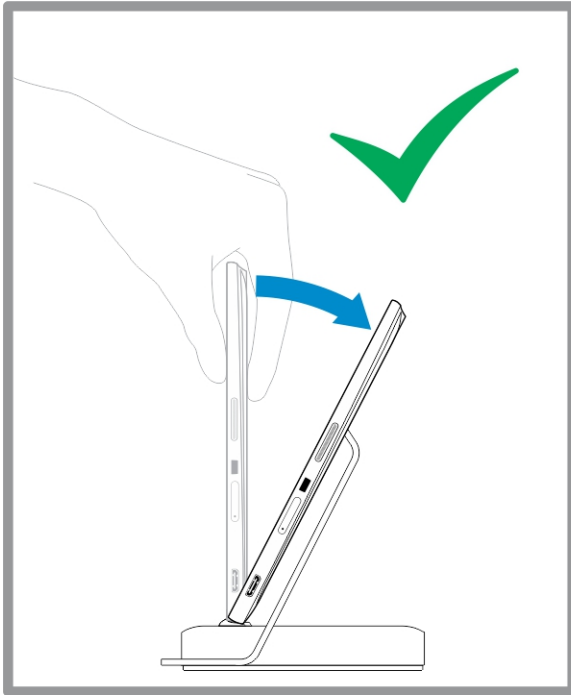

Koble til vekselstrømsadapteren

Koble en ende av strømadapteren inn i veggkontakten og den andre enden inn i strømkontaktporten på skrivebordsdokken.

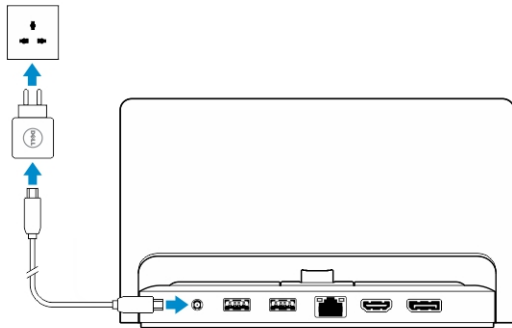

Egenskaper tynn reisetastaturdokk

Dette avsnittet inneholder informasjon om funksjonene som finnes på den tynne tastaturdokken.

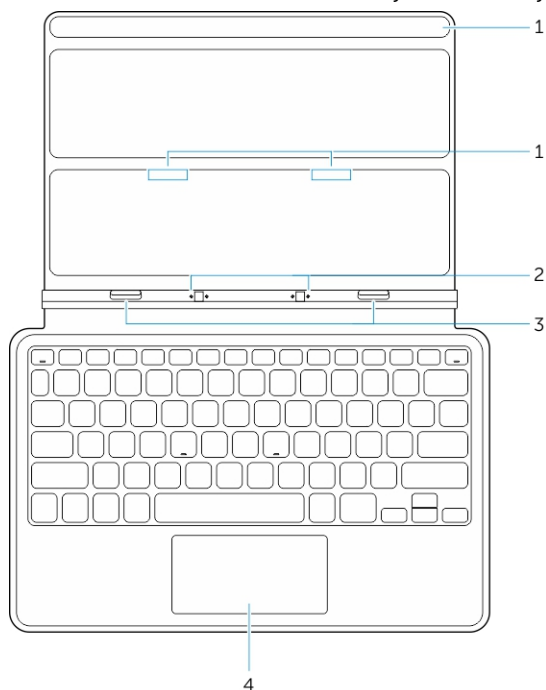

Tabell 1.

Funksjon	Funksjonalitet
1 Magneter	Magneter for dokking.
2 Dokkingpinner	Lar nettbrettet opprette en elektrisk kobling til dokken.
3 Dokkingkontakt	Kobles til dokkingkontakten på nettbrettet.
4 Berøringsplate	Lar deg bevege musepekeren på skjermen , og har musefunksjonalitet.

 **MERK:** Den tynne tastaturdokken selges separat, og leveres ikke med nettbrettet.

Dokke nettbrettet i den mobile tastaturdokken

1. Juster de to dokkontaktene på nettbrettet med de to dokken.

2. Skyv tastaturet ned helt til det klikker på plass.

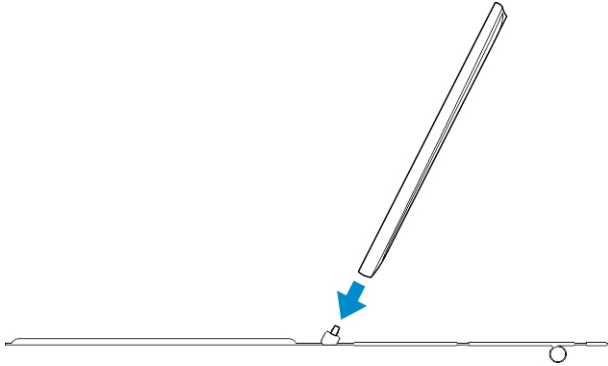

3. Fest tastaturedekslet og skyv det ned for å feste dokken til nettbrettet.

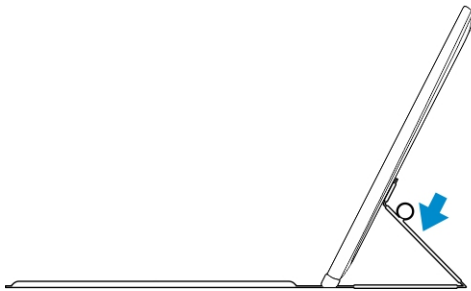
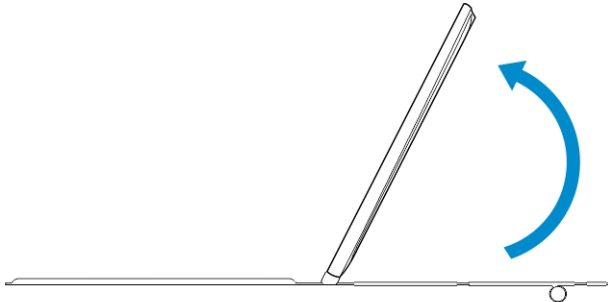

 **MERK:** Når tilkoblingen er gjort, må du slå av skjermtastaturet manuelt hvis det vises på skjermen.

Funksjoner på den mobile tastaturdokken

Dette avsnittet inneholder informasjon om funksjonene som finnes på den mobile tastaturdokken.

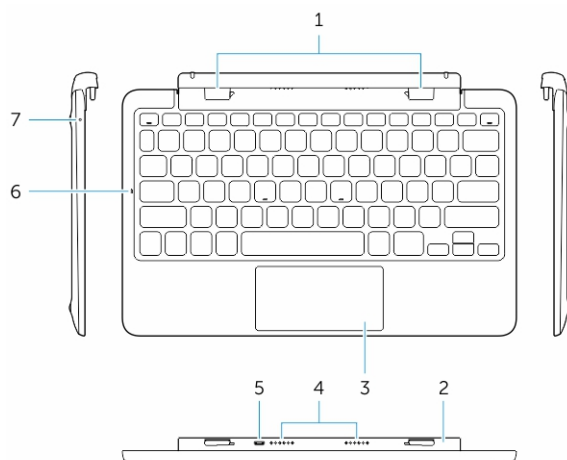

Funksjon	Funksjonalitet
1 Dokkingkontakt	Kobles til dokkingsporene på nettbrettet.
2 Roterbar hengsel	Lar nettbrettet rotere på hengslene.
3 Berøringsplate	Lar deg bevege musepekeren på skjermen , og har musefunksjonalitet.
4 Dokkingpinner	Lar nettbrettet opprette en elektrisk kobling til dokken.
5 micro USB strømkontakt	Koble en micro USB-lader for å lade dokken
6 Caps lock-diode	Viser om Caps Lock er slått på eller ikke på tastaturet.
7 Batteriladelampe	Viser om batteriet lades når det er koblet til en strømadapter.

 **MERK:** Det anbefales/er enklere å dokke nettbrettet i en vinkel på 90 grader.

 **MERK:** Tastaturdokken selges separat, og leveres ikke med nettbrettet.

Dokke nettbrettet i tastaturdokken

1. Roter tastaturdokken til 90 graders vinkel.



 **MERK:** Hengslet vil bli åpnet når du dokker nettbrettet i tastaturdokken.

2. Dokk nettbrettet i tastaturdokken.

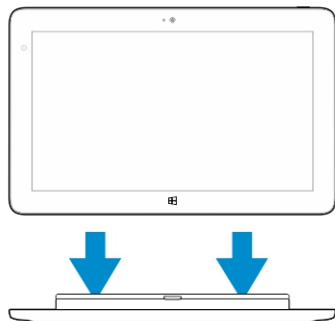

 **MERK:** Når tilkoblingen er gjort, må du slå av skjermtastauret manuelt hvis det vises på skjermen.

Koble nettbrettet fra tastaturdokken

1. Trykk inn og hold knappen på den mobile tastaturdokken.

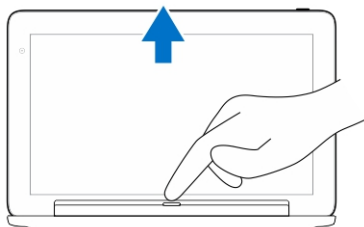



2. Løft nettbrettet opp fra den mobile tastaturdokken.

Lade dokken

 **FORSIKTIG:** Bare bruk strømadapteren og strømkabelen som ble levert med nettbrettet til å lade nettbrettet og dokken. Hvis du bruker en uautorisert strømadapter eller strømkabel, kan det føre til alvorlig skade på nettbrettet og dokken.

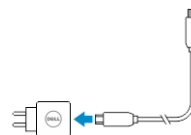
1. Koble strømadapteren til microUSB-porten på tastaturdokken.
2. Tastaturdokken lades via nettbrettet hvis strømadapteren er koblet til nettbrettet.



 **MERK:** Du kan ikke koble strømadapteren direkte til reisetastauret når nettbrettet er dokket i det.

 **MERK:** Det tar omtrent fire timer å lade dokkens batteri helt.

Hvis du vil ha mer informasjon om ladetiden til nettbrettets batteri, se Lade nettbrettet.

Du kan kontrollere tastaturdokkens batterinivå ved hjelp av:

- Ladelampen på venstre side av tastaturdokken:

LED-signalering

Fast hvitt lyst

Av

Beskrivelse

Batteriet lades når strømadapteren er koblet direkte til dokken.

Batteriet lades ikke. Enten så er det ikke koblet til noen strømadapter, batteriet er fulladet eller så er strømadapteren koblet til nettbrettet.

Hvis du vil ha mer informasjon om det å kontrollere nettbrettets batterinivå, kan du se *Ladestatus*.

Batterioppførsel

Når nettbrettet er koblet til strømnettet, lades nettbrettet først og deretter dokken. Når batteriet brukes, eller når strømnettet ikke er tilkoblet, tømmes batteriet på dokken først, og deretter batteriet på nettbrettet.

Rengjøre nettbrettet ditt

 **FORSIKTIG:** Før du rengjør nettbrettet ditt må du koble fra alle kabler. Rengjør nettbrettet med en myk klut som er fuktet med vann. Ikke bruk flytende eller spraybaserte rengjøringsmidler, som kan inneholde brennbare stoffer.

1. Slå av nettbrettet. For mer informasjon om hvordan du kan slå av nettbrettet, se **Slå av nettbrettet ditt**.
2. Koble fra alle enheter, hodetelefoner, høyttalere og tastaturdokken fra nettbrettet, og fra strømmettet.
3. Fjern innsatte Micro-SD- og Micro-SIM-kort. For mer informasjon om fjerning av Micro-SD- og Micro-SIM-kortene, se **Ta ut Micro SD-kortet** og **Ta ut Micro-SIM-kortet**.
4. Fukt en myk og lofri klut med enten vann eller et rengjøringsmiddel for skjermer, og tørk av nettbrettets overflate slik at den blir ren. Sørg for at væsken fra kluten ikke kommer inn i nettbrettets porter, eller rundt **Windows**-knappen.

 **MERK:** For å unngå skade på nettbrettet eller skjermen, følg instruksjonene som er levert med produktet.

 **MERK:** Ikke rengjør tastaturet med en fuktig klut.

Troubleshooting

Batteriproblem

Problemer

Batteriet lader ikke

Mulige årsaker

Nettbrettets temperatur er under 0 °C eller høyere enn 40 °C.

Batteriet eller strømadapteren er skadet.

Mulige løsninger

- Koble strømadapteren fra Dell fra kontakten, og kontroller at det er strøm i kontakten.
- Kontroller alle kabler er koblet til, og koble først strømadapteren til kontakten, og deretter nettbrettet til strømadapteren.
- Kontroller at lysdioden på strømadapteren lyser da dette er en test av at strømadapteren fungerer som den skal.
- Kontroller alle tilkoblinger.

Hvis strømadapteren fungerer og batteriet ikke lader, prøv å:

- Fjerne og sette inn batteriet på nytt for å se om alle kontakter har kontakt.
- Bytt med et annet batteri hvis du har dette tilgjengelig.



MERK: Det tar omtrent fire timer å lade nettbrettets batteri helt.

Lad batteriet i miljø med en omgivelsestemperatur på 0 °C til 40 °C.

Ta kontakt med en autorisert Dell-forhandler for bytte av batteriet eller strømadapteren.

Batteriet tømmes raskt , selv når nettbrettet er i ventemodus

Hvis nettbrettet ikke er innenfor rekkevidden til et nettverk som det kan koble seg til, vil nettbrettet sende ut signaler kontinuerlig for å finne en basestasjon, og dette kan tømme batteriet.

- Slå av nettbrettet midlertidig.
- Flytt nettbrettet innenfor rekkevidden til et nettverk som det kan koble seg til, eller slå av de trådløse enheten på nettbrettet midlertidig.
- Bruk nettbrettet i flymodus.

Systemproblem

Problemer

Nettbrettet slår seg ikke på

Mulige årsaker

Batteriet er helt utladet.

Mulige løsninger

1. Lad nettbrettet i minst 4 timer.
2. Trykk og hold **strøm**knappen i 4 sekunder.

Nettbrettet slår seg ikke av

Trykk og hold **strøm**knappen i 11 sekunder for å utføre en hard nedstengning.

Nettbrettet låser seg

1. Trykk og hold strømknappen i 11 sekunder for å utføre en hard nedstengning.
2. Koble fra strømforsyningen og koble til/fra batteriet.

Nettbrettet svarer ikke eller oppfører seg uventet

- Driverfeil
- Operativsystemfeil
- Virus/skadeprogram

1. Slå av og start nettbrettet på nytt.
2. Oppdater nettbrettet.
3. Ta kontakt med Dells kundeservice. Gå til dell.com/support eller dell.com/contactdell.

Programvare eller en funksjon fungerer ikke som forventet

Start nettbrettet på nytt. Programvareoppdateringer kan ha blitt lastet ned i bakgrunnen. Dra inn fra høyre kant for å vise perleraden, og trykk deretter **Settings** (Innstillinger) → **Power** (Strøm) → **Restart** (Start på nytt) for å starte nettbrettet på nytt.

Dokkingstasjonen fungerer ikke som forventet

Ta nettbrettet it av dokken og sett det ned igjen. Hvis problemet fortsatt er tilstede, slåp dokken av og på.

Problem med berøringsskjermen

Problemer

Berøringsskjermen svarer tregt eller ikke korrekt

Mulige årsaker

Et beskyttelsesdeksel gjør at nettbrettet ikke gjenkjenner handlingene dine.

Mulige løsninger

- Slå av og start nettbrettet på nytt.
- Tørk forsiktig av skjermen med en tørr og ren klut.
- Fjern eventuelle beskyttelsesdeksel fra skjermen.
- Hvis operativsystemet har blitt installert på nytt, sørg for at alle drivere er installert.

Nettverksproblemer

Problemer

Ingen trådløs forbindelse

Mulige årsaker

Ingen mobil bredbåndstilkobling

- Den mobile bredbåndstilkoblingen har blitt kapslet til.
- Ingen signaler fra tjenesteleverandøren.

Mulige løsninger

1. Kontroller om den trådløse radioen er slått på. Se [Wi-Fi setting](#) (Wi-Fi-innstillinger).
2. Prøv å flytt deg nærmere det trådløse tilgangspunktet.
3. Tilbakestill den trådløse ruterens hvis du bruker et privat nettverk, og start nettleseren for å se startsidene hvis du bruker et offentlig nettverk

1. Kontroller om det mobile bredbåndet er slått på. Se [Turning On/Off mobile broadband](#) (Slå det mobile bredbåndet av og på)
2. Flytt nettbrettet ditt til en bedre plassering for bedre signalmottak.

Ta kontakt med tjenesteleverandøren din for endring av dataplanen din.

Systemoppsett

Systemoppsettet gir deg muligheten til å administrere datamaskinens maskinvare og spesifisere BIOS-alternativer. Fra systemoppsettet kan du:

- Endre NVRAM-innstillingene etter at du har lagt til eller fjernet maskinvare.
- Se på systemets maskinvarekonfigurering
- Aktivere eller deaktivere integrerte enheter
- Sette ytelses- og strømadministrasjonsgrenser
- Administrere datamaskinens sikkerhet

Slik får du tilgang til systemoppsettet (BIOS):

1. Koble nettbrettet til tastaturdokken, eller koble et USB-tastatur til nettbrettet.
2. Trykk **strøm**  knappen for å slå på nettbrettet, eller starte nettbrettet på nytt hvis du allerede har slått på nettbrettet.
3. Trykk **F2** etter at Dell-logoen vises.

 **MERK:** Det kan hende at du må trykke **F2** flere ganger fram til Windows sender deg til systemoppsettet.

Slik får du tilgang til systemoppsettet (BIOS) uten et eksternt tastatur:

1. Trykk **strøm** -  knappen for å slå på nettbrettet, eller starte nettbrettet på nytt hvis du allerede har slått på nettbrettet.
2. Trykk og hold **volum opp** når Dell-logoen vises på skjermen.
3. Når menyen F12 Boot Selection (Oppstartsvalg) vises, trykk **Volume Up** for å velge å gå inn i systemoppsettet (BIOS).

 **MERK: Lyd opp** veksler mellom de forskjellige alternativene på menyen (Boot Options (Oppstartsalternativer), BIOS Setup (BIOS-oppsett), Diagnostics (Diagnostikk) og så videre. Du kan velge ønsket alternativ ved å trykke **Lyd opp**).

4. Trykk **Lyd ned** for å velge alternativet.

Alternativene i systemoppsettet (BIOS)

Tabell 2. System Information (Systeminformasjon)

Alternativ	Funksjon
BIOS Version	Viser BIOS-revisjonen.
Service Tag	Viser datamaskinens servicekode.
Asset Tag	Viser nettbrettets servicekode.

Alternativ	Funksjon
Ownership Tag	Viser informasjon om eieren.
Manufacture Date	Viser produksjonsdatoen
Ownership Date	Viser dato for eiers overtakelse.
Express Service Code	Viser nettbrettets ekspressservicekode.
Memory Installed	Viser hvor mye minne som er installert på nettbrettet
Memory Available	Viser hvor mye minne som er tilgjengelig på nettbrettet.
Memory Speed	Viser minnehastigheten.
Memory Channel Mode	Viser minnekapasiteten til nettbrettet.
Memory Technology	Viser en ny type enhetsfil i Linux for samhandling med flash-minne.
Processor Type	Viser prosessortypen som er tilgjengelig på nettbrettet.
Core Count	Viser antallet kjerner på nettbrettet.
Processor ID	Viser prosessor-IDen på nettbrettet.
Current Clock Speed	Viser den gjeldende prosessorhastigheten på nettbrettet.
Minimum Clock Speed	Viser nettbrettets min. klokkehastighet.
Maximum Clock Speed	Viser nettbrettets maks. klokkehastighet.
Processor L2 Cache	Viser nettbrettets L2-cache.
Processor L3 Cache	Viser nettbrettets L3-cache.
HT Capable	Viser om nettbrettet er Hyper-Thread-kompatibelt.
64-bit Technology	Viser om nettbrettet fungerer med 64-bits teknologi (Intel EM64T).

Alternativ	Funksjon
Video Controller	Viser skjermkortet som er benyttet i nettbrettet.
Video BIOS Version	Viser BIOS-versjonen til nettbrettet.
Video Memory	Viser nettbrettets videominne.
Panel Type	Viser paneltypen som er benyttet i nettbrettet.
Native Resolution	Viser nettbrettets oppløsning.
Audio Controller	Viser lydkortet som er benyttet i nettbrettet.
Wi-Fi Device	Viser Wi-Fi-enheten som er benyttet i nettbrettet.
Cellular Device	Viser mobilenheten som er benyttet i nettbrettet.
Bluetooth Device	Viser Bluetooth-enheten som er benyttet i nettbrettet.

Tabell 3. Battery Information (Batteriinformasjon)

Alternativ	Funksjon
AC Adapter	Viser informasjon om strømadapteren.
Battery Status	Viser gjeldende batteristatus.
Battery Charge State	Vises hvis batteriet lades/lades ut.
Battery Health	Viser gjeldende batteritilstand.

Tabell 4. Boot Sequence (Startrekkefølge)

Alternativ	Funksjon
Boot Sequence	Viser rekkefølgen BIOS søker etter enheter på når den prøver å finne et operativsystem den kan starte. En ny enhet kan legges til her. <ul style="list-style-type: none"> • Windows Boot Manager • UEFI
Boot List Option	Her kan oppstartslisten endres. <ul style="list-style-type: none"> • Legacy (Eldre) • UEFI

Alternativ	Funksjon
	<p>Du kan også utføre andre operasjoner. Alternativene er:</p> <ul style="list-style-type: none"> • Add Boot Option (Legg til oppstartsalternativ) - Gir deg mulighet til å legge til et oppstartsalternativ. • Delete Boot Option (Slett oppstartsalternativ) - Gir deg mulighet til å slette et oppstartsalternativ. • View (Se på) - Gir deg mulighet til å se på et oppstartsalternativ.

Tabell 5. Advanced Boot Options (Avanserte startvalg)

Alternativ	Funksjon
	Til Dell Venue Pro 11– 7130/7139
Enable Legacy Option ROMs	Under UEFI-oppstart lar alternativet Enable Legacy Option ROMs eldre ROM-filer å starte. Dette alternativet er deaktivert som standard.
	Dell Venue Pro 11 – 5130
Enable UEFI Network Stack	Aktiverer UEFI-nettverks-stablefunksjonen med IPV4/IPV6 PXE-protokollstøtte.

Tabell 6. Date/Time (Dato/Klokkeslett)

Alternativ	Funksjon
System Date	Viser systemdatoen.
System Time	Viser systemets klokkeslett.

Tabell 7. System Configuration (Systemkonfigurasjon)

Alternativ	Funksjon
USB Configuration	<p>Lar deg konfigurere den integrerte USB-kontrolleren. Alternativene er:</p> <ul style="list-style-type: none"> • Enable Boot Support (aktiver oppstartstøtte) • Enable USB3.0 Controller (Aktiver USB 3.0-kontrolleren) • Enable External USB Port (Aktiver ekstern USB-port) <p>Standardinnstilling: Alle alternativene er aktivert.</p>
USB PowerShare	Lar deg konfigurere oppførselen til funksjonen USB PowerShare. Standard:

Alternativ	Funksjon
	Not enabled (Ikke aktivert)
Audio	<p>Dette feltet lar deg aktivere eller deaktivere det integrerte lydkortet.</p> <ul style="list-style-type: none"> • Enable Audio (Aktiver lyd). Standard: Enabled (Aktivert)
Miscellaneous Devices	<p>Her kan du aktivere eller deaktivere forskjellige innebygde enheter.</p> <ul style="list-style-type: none"> • Enable Microphone (Aktiver mikrofon). Standard: Enabled (Aktivert) • Enable Camera (Aktiver kamera). Standard: Enabled (Aktivert) • Enable Media Card (Aktiver mediekort). Standard: Enabled (Aktivert) • Disable Media Card (Deaktiver mediekort)

Tabell 8. Video (Skjermkort)

Alternativ	Funksjon
LCD Brightness	<p>Viser panelets lysstyrke når lyssensoren er slått av.</p> <ul style="list-style-type: none"> • Lysstyrke på batteristrøm • Lysstyrke ved tilkobling til strømnettet

Tabell 9. Security (Sikkerhet)

Alternativ	Beskrivelse
Admin Password	<p>I dette feltet kan du angi, endre eller slette administratorpassordet (admin) (noen ganger kalt installeringspassordet). Administratorpassordet aktiverer flere sikkerhetsfunksjoner.</p> <p>Harddisken har ingen passord som standard.</p> <p>Slik legger du til et nytt passord:</p> <ul style="list-style-type: none"> • Enter the old password (Skriv inn det gamle passordet) • Enter the new password (Skriv inn det nye passordet) • Confirm the new password (Bekreft det nye passordet) <p>Klikk på OK når du har angitt passordinformasjonen.</p>
System Password	<p>Lar deg angi, endre eller slette passordet på nettbrettet (tidligere kalt det primære passordet).</p> <p>Harddisken har ingen passord som standard.</p> <p>Slik legger du til et nytt passord:</p> <ul style="list-style-type: none"> • Enter the old password (Skriv inn det gamle passordet) • Enter the new password (Skriv inn det nye passordet)

Alternativ	Beskrivelse
	<ul style="list-style-type: none"> Confirm the new password (Bekreft det nye passordet) <p>Klikk på OK når du har angitt passordinformasjonen.</p>
Strong Password	Enable strong password (Aktiver sterkt passord) – Dette alternativet er deaktivert som standard.
Password Configuration	<p>Disse feltene styrer minimum og maksimum antall tegn som er tillatt for admin- og systempassordene. Endringer i disse feltene blir ikke aktivert før de blir bekreftet med bruk-knappen eller før man lagrer endringene før man forlater oppsett.</p> <ul style="list-style-type: none"> Admin Password Min (Min. lengde administratorpassord) Admin Password Max (Maks. lengde administratorpassord) System Password Min (Min. lengde systempassord) System Password Max (Maks. lengde systempassord)
Password Bypass	<p>Med dette alternativet kan du forbikoble systempassordet (Boot) og det interne harddiskpassordet når systemet startes på nytt.</p> <ul style="list-style-type: none"> Disabled (deaktivert) Reboot Bypass (Forbikoble ved omstart) (Aktivert som standard)
Password Change	<p>Kan brukes til å bestemme om system- og harddiskpassord kan endres når det er angitt et administratorpassord.</p> <ul style="list-style-type: none"> Allow Non-Admin Password Changes (Default) (tillat passordendringer fra andre enn administratoren (standard))
Non-Admin Setup Changes	<p>Dette alternativet kan brukes til å bestemme om endringer i oppsettalternativet tillates når et administratorpassord er lagt inn.</p> <ul style="list-style-type: none"> Allow Wireless Switch Changes (Default) (tillate trådløse endringer (standard))
TPM Security	<p>Dette alternativet kan brukes til å bestemme om TPM (Trusted Platform Module) i systemet skal være aktivert og synlig i operativsystemet.</p> <p>TPM Security (Default) (TPM-sikkerhet (standard))</p> <ul style="list-style-type: none"> TPM ACPI Support (CPU XD-støtte) Deactivated (deaktivert) Activate (aktiver) <p> MERK: Aktivering, deaktivering og alternativer for sletting påvirkes ikke hvis du laster inn oppsettprogrammets standardverdier. Endringer i dette alternativet trer i kraft umiddelbart.</p>
PTT Security	<p>Gi deg muligheten til å aktivere eller deaktivere støtte for PTT.</p> <ul style="list-style-type: none"> PTT Security (Default) (PTT-sikkerhet (standard)) Revoke Trust (Default) (Tilbakekall tillit (standard))
Computrace (R)	<p>Dette feltet kan brukes til å aktivere/deaktivere eller sperre BIOS-modulens grensesnitt på den valgfrie <i>Computrace</i>-tjenesten fra <i>Absolute Software</i>.</p> <ul style="list-style-type: none"> Deactivate (standard)

Alternativ	Beskrivelse
	<ul style="list-style-type: none"> • Disable (deaktiver) • Activate (aktiver)
CPU XD Support	<p>Dette alternativet aktiverer eller deaktiverer modusen Execute Disable på prosessoren.</p> <ul style="list-style-type: none"> • Enable CPU XD Support (Aktiver CPU XD-støtte) (Standardinnstilling)
Admin Setup Lockout	<p>Her kan du aktivere eller deaktivere alternativet for å gå inn i oppsettet når et administratorpassord er valgt.</p> <ul style="list-style-type: none"> • Enable Admin Setup Lockout (Default) (Aktiver utlåsing fra admin.oppsettet)

Tabell 10. Secure Boot (Sikker start)

Alternativ	Funksjon
Secure Boot	<p>Her kan du aktivere eller deaktivere sikker oppstart. Standardinnstillingen: Disabled (Deaktivert)</p>
Expert Key Management	<p>Gir deg bare muligheten til å manipulere databasene med sikkerhetsnøkler hvis systemet er i modusen Custom (Egendefinert). Alternativet Enable Custom Mode (Aktiver egendefinert modus) er deaktivert som standard. Alternativene er:</p> <ul style="list-style-type: none"> • PK • KEK • db • dbx <p>Hvis du aktivere Custom Mode (Egendefinert modus), vises de relevante alternativene for PK, KEK, db, and dbx. Alternativene er:</p> <ul style="list-style-type: none"> • Save to File (Lagre til fil) - Lagrer nøklene i en brukervalgt fil • Replace from File (Erstatt fra fil) - Erstatte den gjeldende nøkkel med en nøkkel fra en valgt fil • Append from File (Legg til fra fil) - Legger til en nøkkel i den valgte databasen fra en valgt fil • Delete (Slett) - Sletter den valgte nøkkelen • Reset All Keys (Tilbakestill alle nøkler) - Tilbakestill til standardinnstillingen • Delete All Keys (Slett alle nøkler) - Sletter alle nøkler <p> MERK: Hvis du deaktiverer egendefinert modus vil alle endringer du har gjort bli slettet og alle nøkler vil bli tilbakestillt til standardinnstillingen.</p>

Tabell 11. Performance (Ytelse)

Alternativ	Beskrivelse
Multi Core Support	<p>Spesifiserer om prosessoren skal ha en eller alle kjernene aktivert. Ytelsen til enkelte programmer vil bli bedre når flere kjerner aktiveres.</p> <ul style="list-style-type: none"> • All (Default) • 1 • 2
Intel SpeedStep	<p>Her kan du aktivere eller deaktivere prosessormodusen Intel SpeedStep.</p> <ul style="list-style-type: none"> • Enable Intel(R) SpeedStep (Default) (Aktiver Intel(r) SpeedStep (standard))
C States Control	<p>Her kan du aktivere eller deaktivere ekstra hviletilstander prosessoren.</p> <ul style="list-style-type: none"> • C states (Default) (c-tilstand (standard))
Intel TurboBoost	<p>Her kan du aktivere eller deaktivere prosessormodusen Intel TurboBoost.</p> <ul style="list-style-type: none"> • Enable Intel TurboBoost (Aktiver Intel TurboBoost (valgt som standard) – Gjør det mulig for Intel TurboBoost-driveren å øke ytelsen til CPU eller grafikkprosessoren.
HyperThread control	<p>Her kan du aktivere eller deaktivere HyperThreading i prosessoren. Standardinnstilling: Enabled (Aktivert)</p>
Rapid Start Technology	<p>Dette alternativet kan forbedre batteritiden ved at nettbrettet automatisk settes i et modus som bruker lite strøm (dvalemodus) etter en angitt tidsperiode. Alternativene er:</p> <ul style="list-style-type: none"> • Funksjonen Intel Rapid Start • Overgang til Rapid Start når tidsuret benyttes <p>Standardinnstilling: Alle alternativene er aktivert.</p>

Tabell 12. Power Management (Strømstyring)

Alternativ	Beskrivelse
AC Behavior	<p>Her kan du angi at nettbrettet skal slås på automatisk når en vekselstrømadapter kobles til. Alternativet er deaktivert.</p> <ul style="list-style-type: none"> • Wake on AC
Auto On Time	<p>Her kan du angi et klokkeslett da nettbrettet skal slås på automatisk. Alternativene er:</p> <ul style="list-style-type: none"> • Disable (Deaktivert) (standard) • Every Day (Hver dag) • Weekdays (Ukedager) • Select Days (Utvalgte dager)
Peak Shift	<p>Dette alternativet gir deg muligheten til å redusere strømforbruket når strømprisen er høyest.</p> <ul style="list-style-type: none"> • Monday (Mandag) • Tuesday (Tirsdag) • Wednesday (Onsdag) • Thursday (Torsdag)

Alternativ	Beskrivelse
	<ul style="list-style-type: none"> • Friday (Fredag) • Saturday (Lørdag) • Sunday (Søndag)
Advanced Battery Charge Configuration	<p>Dette alternativet setter batteriet i systemets avanserte batterilademodus, for å maksimere batteriets helse.</p> <ul style="list-style-type: none"> • Monday (Mandag) • Tuesday (Tirsdag) • Wednesday (Onsdag) • Thursday (Torsdag) • Friday (Fredag) • Saturday (Lørdag) • Sunday (Søndag)
Primary Battery Charge Configuration	<ul style="list-style-type: none"> • Adaptive • Standard • ExpressCharge • Primary AC Use (Primær AC-bruk) • Custom (Egendefinert) <p> MERK: Det er ikke sikkert at alle lademodus er tilgjengelig for batteriet ditt. Hvis du vil aktivere dette, må du deaktivere alternativet Advanced Battery Charge Configuration (Avansert ladekonfigurasjon).</p>
Intel Smart Connect Technology	<p>Dette alternativet vil, hvis det er aktivert, se periodisk etter nærliggende trådløse tilkoblinger, selv når nettbrettet er i dvalemodus. Standard: Disabled (Deaktivert)</p>

Tabell 13. POST Behavior (Post-atferd)

Alternativ	Beskrivelse
Adapter Warnings	<p>Her kan du aktivere varselsmeldinger når visse strømadaptere brukes. Alternativet er aktivert som standard.</p> <ul style="list-style-type: none"> • Enable Adapter Warnings (aktiver adaptervarsler)
Fastboot	<p>Dette alternativet kan påskynde oppstartsprosessen ved å forbikoble noen kompatibilitetstrinn.</p> <ul style="list-style-type: none"> • Minimal • Thorough (Grundig) • Auto (standard) <p> MERK: Ved å aktivere Fastboot (Rast oppstart), vil du forhindre F2 BIOS-tilgang via et USB-tastatur eller det tynne reisetastaturet. Du kan fortsatt få tilgang til BIOS-oppsettet ved å trykke lyd opp etter at skjermen med Dell-logoen vises.</p>

Tabell 14. Virtualization Support (Visualiseringsstøtte)

Alternativ	Beskrivelse
Virtualization	<p>Dette alternativet angir om en VMM (Virtual Machine Monitor) kan bruke de ekstra maskinvarefunksjonene i Intels virtualiseringsteknologi.</p> <ul style="list-style-type: none"> • Enable Intel Virtualization Technology (Default) (Aktiver Intel Virtualization Technology (standard))
VT for Direct I/O	<p>Dette alternativet angir om en VMM (Virtual Machine Monitor) kan bruke de ekstra maskinvarefunksjonene i Intel Virtualization Technology for Direct I/O.</p> <ul style="list-style-type: none"> • Enable VT for Direct I/O (Aktivert VT for direkte I/U)(Standard)
Trusted Execution	<p>Dette alternativet angir om en MVMM (Measured Virtual Machine Monitor) kan bruke de ekstra maskinvarefunksjonene i Intel Trusted Execution Technology. Standard: Disabled (Deaktivert)</p>

Tabell 15. Wireless (Trådløs)

Alternativ	Beskrivelse
Wireless Device Enable	<p>Her kan du aktivere eller deaktivere de trådløse enhetene.</p> <ul style="list-style-type: none"> • WWAN (Standard) • WLAN/WiGig

Tabell 16. Maintenance (Vedlikehold)

Alternativ	Beskrivelse
Service Tag	Viser datamaskinens servicekode.
Asset Tag	Her kan du opprette en utstyrskode for systemet hvis det ikke allerede er gjort. Dette alternativet er ikke angitt som standard.

Tabell 17. System Logs (Systemlogger)

Alternativ	Beskrivelse
BIOS events	<p>Viser systemhendelseslogger og gir deg mulighet til å tømme loggen.</p> <ul style="list-style-type: none"> • Clear Log (Tøm logg)
Power events	<p>Viser loggen over strømhendelser, og gir deg mulighet til å tømme loggen.</p> <ul style="list-style-type: none"> • Clear Log (Tøm logg)

Oppdatere BIOS

Det anbefales at du oppdaterer BIOS (systemoppsettet) når du bytter hovedkort eller hvis det finnes en oppdatering tilgjengelig. På nettbrett må du sørge for at batteriet er fulladet og koblet til en strømkontakt

1. Start nettbrettet på nytt.
2. Gå til dell.com/support.
3. Tast inn **servicekoden** eller **ekspreservicekoden**, og klikk deretter **Submit** (send).

 **MERK:** Du finner servicekoden ved å klikke på **Where is my Service Tag?** (Hvor er servicekoden min?).

 **MERK:** Hvis du ikke finner servicekoden, klikker du på **Detect My Product** (Finn produktet mitt). Følg instruksjonene på skjermen.

4. Hvis du ikke er i stand til å finne servicekoden, kan du velge produktet ditt på produktlisten, under **General Support** (Generell støtte).
5. Velg **Product Type** (Produkttype) fra listen.
6. Velg produktmodell og siden **Product Support** (Produktstøtte) for produktet ditt vises.
7. Klikk **Get Drivers** (Hent drivere) og klikk deretter **View All Drivers** (Vis alle drivere).
Siden Drivers and Downloads (Drivere og nedlastinger) vises.
8. På skjermen med drivere og nedlastinger, under listen **Operating System** (Operativsystem) må du velge **BIOS**.
9. Finn den siste BIOS-filen og klikk deretter **Download File** (last ned fil).
Du kan også analysere hvilke drivere som trenger en oppdatering. Klikk **Analyze System for Updates** (Analyser systemet for oppdateringsbehov) og følg instruksjonene på skjermen.
10. Velg ønsket nedlastingsmetode i vinduet **Please select your download method below** (velg nedlastingsmetode nedenfor). Klikk deretter **Download File** (Last ned fil).
Vinduet **File Download** (Filnedlasting) vises.
11. Klikk **Save** (Lagre) for å lagre filen på nettbrettet ditt
12. Klikk **Run** (Kjør) for å installere den oppdaterte BIOS-filen på nettbrettet.
Følg anvisningene på skjermen.

Spesifikasjoner

 **MERK:** Tilbudene kan variere fra sted til sted. Følgende spesifikasjoner er bare dem som loven krever skal følge med datamaskinen. Hvis du vil ha mer informasjon om hvordan datamaskinen er konfigurert, kan du klikke på **Start Hjelp og støtte** og velge alternativet for å vise informasjon om datamaskinen.

System Information	
Brikkesett	Intel Lynx Point
DRAM-bussbredde	128 bits (64-bits x 2 kanaler)
Flash EPROM	128 Mbit Quad-SPI
Proseszor	
Type	Intel Haswell ULX Y-serien CPU
Ekstern busshastighet	SOC no external bus connected chipset (SOC, ingen tilkoblede brikkesett på ekstern buss)
Minne	
Minnekapasitet	4 GB/ 8 GB
Minnetype	LPDDR3/DDR3L
Minnehastighet	1600 MHz
Minste minne	4 GB
Største minne	8 GB
Audio	
Type	Side firing
Stereokonvertering	24-bit
Høytalere	AAC 25 x 9 x 3 mm, 1 W, høyttaler
Skjermkort	
Type skjermkort	integrert
Databuss	integrert
Videokontroller	iGPU GT2 skjermkort

Kommunikasjon	
Nettverksadapter	WLAN, LTE, HSPA+
Wireless (Trådløst)	BT, NFC
Porter og kontakter	
Audio	én 3,5 mm kontakt
Skjermkort	én mini HDMI-kontakt
USB	én USB 3.0-kontakt
Minnekortleser	én microSD-kortleser
Forankringsport	én Dell 40-pinner dokkontakt
SIM-port (Subscriber Identity Module)	étt micro SIM-spor
Smartkort	én smartkort-leser
Skjerm	
Type	TFT-LCD med eDP-grensesnitt, full-HD (1920 x 1080)
Størrelse	10,8 tommers høydefinisjon (HD)
Dimensjoner:	
Høyde	250,20 mm (9,85 tommer)
Bredde	149,25 mm (5,90 tommer)
Diagonalt	274,32 mm (10,08 tommer)
Aktivt område (X/Y)	239,04 mm / 134,46 mm
Maksimal oppløsning	1920 x 1080 piksler
Maksimal lysstyrke	400 nit
Oppdateringsfrekvens	60 Hz
Minste visningsvinkler:	
Horisontalt	80/80
Vertikalt	80/80
Pikselbredde	0,1245 mm x 0,1245 mm
Kamera foran	
Type	OV 2722 (2 MP)
Oppløsning	1920 x 1080 piksler
Bakre kamera	
Type	IMX 175 (8 MP)
Oppløsning	3264 x 2448 piksler

Oppbevaring	
Oppbevaring	NGFF SSD 128 GB / 256 GB
Batteri	
Type	2-cellers litium-ion (36 Wt)
Dimensjoner	
Lengde	240,85 mm (9,48 tommer)
Høyde	7,17 mm (0,28 tommer)
Bredde	70,60 mm (2,78 tommer)
Vekt	240,00 g (0,53 pund)
Spenning	7,4 VDC (nominell) og 8,7 VDC (maks)
Temperaturområde	
Ved bruk	0 °C til 50 °C (32 °F til 158 °F)
Ikke i bruk	Utlading 20 °C til 65 °C (4 °F til 149 °F)
Knappcellebatteri	3 V CR2025 litium-ion
Vekselstrømadapter	
Type	
Inngangsspenning	100 VAC til 240 VAC
Inngangsstrøm (maks.)	0,60 A
Inngangsfrekvens	50 Hz til 60 Hz
Utgangseffekt	23,4 W
Utgangsstrøm (30 W)	1,2 A / 2,0 A
Nominell utgangsspenning	19,5 Vdc
Temperaturområde:	
Ved bruk	0 °C til 40 °C (32 °F til 104 °F)
Ikke i bruk	-40 °C til 70 °C (-40 °F til 158 °F)
Fysiske mål	
Høyde	279,74 mm (11,01 tommer)
Bredde	176,76 mm (0,50 tommer)
Vekt (minimum)	889 gram (1,96 pund)
Omgivelser	
Temperatur:	
Ved bruk	0 °C to 40 °C

Omgivelser

Oppbevaring	-40 °C til 65 °C
Relativ luftfuktighet (maks.):	
Ved bruk	10 % til 90 % (ikke-kondenserende)
Oppbevaring	5 % til 95 % (ikke-kondenserende)
Høyde over havet (maksimum):	
Ved bruk	-16 m til 3048 m (-50 fot til 10 000 fot)
Ikke i bruk	-15,2 m til 10 668 m (-50 fot til 35 000 fot)
Luftforurensningsnivå	G1 som definert i ISA-71.04-1985

Kontakte Dell

 **MERK:** Hvis du ikke har en aktiv Internett-tilkobling, kan du finne kontaktinformasjon på fakturaen, følgeseddelen, regningen eller i Dells produktkatalog.

Dell tilbyr flere nettbaserte og telefonbaserte støtte- og servicealternativer. Tilgjengeligheten varierer etter land og produkt. Det kan hende at enkelte tjenester ikke er tilgjengelige i ditt område. For å kontakte Dell for spørsmål om salg, teknisk støtte eller kundeservice:

1. Gå til **dell.com/support**.
2. Velg din støttekategori.
3. Kontroller at land eller område stemmer i nedtrekksmenyen **Choose A Country/Region** (Velg et land/område) nederst på siden.
4. Velg ønsket tjenestetype eller kundestøttetype basert på de behovene du har.